



CRONOGRAMA FÍSICO - FINANCEIRO

ITEM	DESCRIÇÃO	%	VALOR		MESES	
			R\$	%	MÊS 01	
					VALOR	%
1.1	OBJETO : EXECUÇÃO DOS SERVIÇOS DE MODERNIZAÇÃO DO SISTEMA DE ILUMINAÇÃO PÚBLICA (IP), COM INSTALAÇÃO DE LUMINÁRIAS DE LED NO MUNICÍPIO DE MERUOCA / CE.	100,00	326.784,35	50,00	163.392,18	50,00
	TOTAL SIMPLES	100,00%	326.784,35	50,00%	163.392,18	50,00%
	TOTAL ACUMULADO	100,00%	326.784,35	50,00%	163.392,18	100,00%

MERUOCA-CE, 30 DE JULHO DE 2021

Alison Mendes Marques

Alison Mendes Marques

Engº Elét. CREA-CE RNP 061360125-4

Alison Mendes Marques
Eng. Eletricista
CREA-CE 54 151/D

Alison

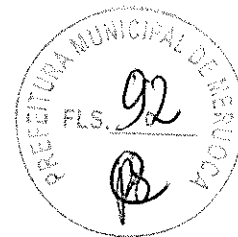

PLANILHA DE COMPOSIÇÃO - ADMINISTRAÇÃO DE OBRA

OBJETO : EXECUÇÃO DOS SERVIÇOS DE MODERNIZAÇÃO DO SISTEMA DE ILUMINAÇÃO PÚBLICA (IP), COM INSTALAÇÃO DE LUMINÁRIAS DE LED NO MUNICÍPIO DE MERUOCA / CE.	TABELAS : PREFEITURA MUNICIPAL DE PARAMBU / SEINFRA 027.1 (DESONERADA)
LOCAL : (CE-240, AVENIDA PEDRO SAMPAIO, TRAVESSA MONSENHOR HENRIQUE, RUA CEL. JOSÉ TEIXEIRA, RUA DOM JOSÉ, RUA JOSÉ LAURIANO PRC, RUA MONSENHOR FURTADO, RUA PROF. MACAMBIRA, RUA VER. MIGUEL TRAJANO, RUA DOM EXPEDITO LOPES, RUA SÃO JOSÉ, AVENIDA JOHN SANFORD, AVENIDA IRINEU COUTINHO, PRAÇA MONSENHOR DIOGO, PRAÇA DOM WALFRIDO, PRAÇA JOSÉ VIDAL, PRAÇA (DR. SANDUICHE / PETISCOS BAR E LANCHES), HOSPITAL MUNICIPAL DE MERUOCA)	
MUNICÍPIO : MERUOCA / CE.	

Código	Descrição	Unidade	Coefficiente	Preço	Total
18590	ENCARREGADO GERAL/MESTRE DE OBRA (COM ENCARGOS INCLUSOS)	HxMÉS	1,00	5.558,87	5.558,87
18960	ENGENHEIRO COORDENADOR (COM ENCARGOS INCLUSOS)	HxMÉS	0,20	23.569,50	4.713,90
18617	VIGIA (COM ENCARGOS INCLUSOS)	HxMÉS	1,00	2.551,82	2.551,82
12294	ÁGUA	M3	90,00	4,20	378,00
12321	ENERGIA ELETRICA	KWH	300,00	0,58	870,00

TOTAL SIMPLES	14.072,59
TOTAL 2 MESES	28.145,18
FRAÇÃO DE 100%	281,45
BDI: 24,52%	69,01
TOTAL GERAL	350,46

MERUOCA-CE, 30 DE JULHO DE 2021

Alison Mendes Marques

Alison Mendes Marques
Engº Elét. CREA-CE RNP 061360125-4

Alison Mendes Marques
Eng. Eletricista
CREA-CE 54 151/D

Uch

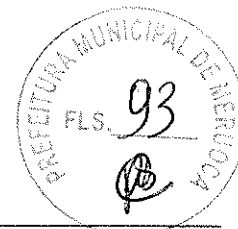

COMPOSIÇÕES DE PREÇOS

OBJETO EXECUÇÃO DOS SERVIÇOS DE MODERNIZAÇÃO DO SISTEMA DE ILUMINAÇÃO PÚBLICA (IP), COM INSTALAÇÃO DE LUMINÁRIAS DE LED NO MUNICÍPIO DE MERUOCA / CE.	TABELAS - PREFEITURA MUNICIPAL DE PARAMBU / SEINFRA 027.1 (DESONERADA)
LOCAL : (CE-240, AVENIDA PEDRO SAMPAIO, TRAVESSA MONSENHOR HENRIQUE, RUA CEL. JOSÉ TEIXEIRA, RUA DOM JOSÉ, RUA JOSÉ LAURIANO PRC, RUA VER. MIGUEL TRAJANO, RUA DOM EXPEDITO LOPES, RUA SÃO JOSÉ, AVENIDA JOHN SANFORD, AVENIDA IRINEU COUTINHO, PRAÇA MONSENHOR DIÓGO, PRAÇA DOM WALFRIDO, PRAÇA JOSÉ VIDAL, PRAÇA (DR. SANDUICHE / PETISCOS BAR E LANCHES), HOSPITAL MUNICIPAL DE MERUOCA)	RUA MONSENHOR FURTADO, RUA PROF. MACAMBIRA,
ENCARGOS SOCIAIS HORISTA / MENSALISTA DE 83,85% / 47,76% (SEINFRA 027.1 DESONERADA)	
MUNICÍPIO - MERUOCA / CE	MERUOCA-CE. 30 DE JULHO DE 2021
FÓRMULAS ADOPTADAS NO CÁLCULO DAS COMPOSIÇÕES TOTAL SIMPLES (R\$) = TOTAL MÃO DE OBRA (R\$) + TOTAL DE MATERIAL (R\$) + TOTAL EQUIPAMENTOS (R\$) ENCARGOS SOCIAIS (R\$) = 83,85% (TABELA SEINFRA, P/ MÃO DE OBRA HORISTA) X TOTAL MÃO DE OBRA (R\$)	

BDI=24,52%

	CÓDIGOS		UNID	QUANT	P.UNIT	P.UNIT/BDI	TOTAL
1.0		ADMINISTRAÇÃO DA OBRA			35.046,00		43.640,00
1.1	C0001	ADMINISTRAÇÃO DA OBRA	%	100,00	350,46	436,40	43.640,00
2.0		SERVIÇOS PRELIMINARES			1.817,64		2.263,32
2.1	C1837	PLACA PADRÃO DA OBRA	M2	12,00	151,47	188,61	2.263,32
2.2	C2673	LOCAÇÃO DA OBRA COM AUXÍLIO TOPOGRÁFICO (ÁREA ATÉ 5000 M2)	M2				0,00
2.4	C4992	MOBILIZAÇÃO DE EQUIPAMENTOS EM CAVALO MECÂNICO C/ PRANCHA DE 3 EIXOS	KM				
2.5							
2.6	C4993	DESMOBILIZAÇÃO DE EQUIPAMENTOS EM CAVALO MECÂNICO C/ PRANCHA DE 3 EIXOS	KM				
3.0		RETIRADAS E DEMOLIÇÕES					0,00
3.1	C2940	RETIRADA DE PAVIMENTAÇÃO EM PARALELEPÍPEDO OU PEDRA TOSCA	M2		9,33		
3.2	C3100	RECOMPOSIÇÃO DE PAVIMENTAÇÃO EM PEDRA TOSCA C/REAPROVEITAMENTO	M2		14,88		
3.3	C2785	ESCAVAÇÃO MANUAL SOLO DE 2A CAT. ATÉ 1,50M	M3		54,43		
3.4	C2921	REATERRO C/COMPACTAÇÃO MANUAL S/CONTROLE, MATERIAL DA VALA	M3		26,43		
4.0		LUMINÁRIAS PÚBLICAS E SERVIÇOS				0,00	280.681,03
4.1	COMP 01	SERVIÇO DE INSTALAÇÃO DE BRAÇO ORNAMENTAL P/ 02 LUMINÁRIAS - PROJEÇÃO DE 2,00 MTS. ESTRUTURA EM FIBRA DE VIDRO FIXADA EM NÚCLEO DE AÇO GALVANIZADO A FOGO DE 5" COM PAREDE DE 2,85MM - PINTURA PERSONALIZADA COM TINTA AUTOMOTIVA SINTÉTICA (PADRÃO DA PREFEITURA) - COM FORNECIMENTO DE MATERIAL E INSTALAÇÃO EM POSTE DE CONCRETO CIRCULAR.	UN	17,00	1.117,92	1.392,05	23.664,61
4.2	COMP 02	SERVIÇO DE INSTALAÇÃO DE CABO CLASSE 1KV 2 X 2,5MM2 - COM FORNECIMENTO DE MATERIAL E INSTALAÇÃO.	M	665,00	12,31	15,33	10.194,45
4.3	COMP 03	SERVIÇO DE INSTALAÇÃO DE CONECTOR CUNHA 2 - COM FORNECIMENTO DE MATERIAL E INSTALAÇÃO.	UN	162,00	24,63	30,67	4.661,84
4.4	COMP 04	SERVIÇO DE INSTALAÇÃO DE CONECTOR PERFURANTE ISOLADO DE 16mm/95mm² - COM FORNECIMENTO DE MATERIAL E INSTALAÇÃO.	UN	82,00	28,09	34,98	2.668,36
4.5	COMP 05	SERVIÇO DE INSTALAÇÃO DE LUMINÁRIA ILUMINAÇÃO PÚBLICA DE LED, POTÊNCIA (W) ≥ 200 WATTS, TENSÃO DE ENTRADA (V) = 85-265V - BIVOLT, TIPO DE INSTALAÇÃO = SOBREPOR, ENCAIXE TUBO = DIÂMETRO 35 A 65MM AJUSTE COM PARAFUSO, TEMPERATURA COR CORRELATA (K) ≥ 4.000 K, ENCAIXE TUBO - ÂNGULO DE ILUMINAÇÃO ≥ 125°, EFICIÊNCIA LUMINOSA ≥ 100 LUMENS/W, MATERIAL = ALUMÍNIO INJETADO, REATOR/DRIVER INTERNO INCLUSO, FATOR DE POTÊNCIA ≥ 0,92, VIDA ÚTIL MEDIANA (HORAS) = 50.000 HORAS, ÍNDICE DE PROTEÇÃO = IP ≥ 65 - COM FORNECIMENTO DE MATERIAL E INSTALAÇÃO.	UN	211,00	655,42	1.065,17	224.750,67
4.6	COMP 06	SERVIÇO DE RETIRADA DE 01 LUMINÁRIA	UN	117,00	73,53	91,56	10.712,52
4.7	COMP 07	SERVIÇO DE RETIRADA DE 02 LUMINÁRIAS	UN	17,00	88,23	109,88	1.867,62
4.8	COMP 08	SERVIÇO DE RETIRADA DE 03 LUMINÁRIAS	UN	2,00	102,94	128,18	256,36
4.9	COMP 09	SERVIÇO DE RETIRADA DE 04 LUMINÁRIAS	UN	13,00	117,65	146,50	1.904,50
5.0		LIMPEZA DA OBRA					0,00
5.1	CS447	LIMPEZA DE PISO EM ÁREA URBANIZADA	M2	0,00	1,17	1,46	0,00
							R\$ 326.784,35

Alison Mendes Marques
Eng. Eletricista
CREA-CE 54 151/D

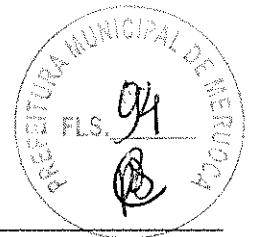

Ciente: PREFEITURA MUNICIPAL DE MERUOCA Contato:
 Bairro: CENTRO Cidade: MERUOCA

CE-240

Item	Unid	Qtd	Cód. Seinfra Tabela 27.1	Descrição	R\$ Unit SEINFRA T. 27.1	Subtotal
01	M	64	COMP.02	SERVIÇO DE INSTALAÇÃO DE CABO CLASSE 1KV 2 X 2,5MM2 - COM FORNECIMENTO DE MATERIAL E INSTALAÇÃO.	R\$ 12,31	R\$ 787,84
02	UN	20	COMP.03	SERVIÇO DE INSTALAÇÃO DE CONECTOR CUNHA 2 - COM FORNECIMENTO DE MATERIAL E INSTALAÇÃO.	R\$ 24,63	R\$ 492,60
03	UN	12	COMP.04	SERVIÇO DE INSTALAÇÃO DE CONECTOR PERFURANTE ISOLADO DE 16mm ² /95mm ² - COM FORNECIMENTO DE MATERIAL E INSTALAÇÃO.	R\$ 28,09	R\$ 337,08
04	UN	16	COMP.05	SERVIÇO DE INSTALAÇÃO DE LUMINÁRIA ILUMINAÇÃO PÚBLICA DE LED, POTÊNCIA (W) ≥ 200 WATTS, TENSÃO DE ENTRADA (V) = 85-265V - BIVOLT, TIPO DE INSTALAÇÃO = SOBREPOR, ENCAIXE TUBO = DIÂMETRO 35 A 65MM AJUSTE COM PARAFUSO, TEMPERATURA CORRELATA (K) ≥ 4.000 K, ENCAIXE TUBO - ÂNGULO DE ILUMINAÇÃO ≥ 125°, EFICIÊNCIA LUMINOSA ≥ 100 LÚMENS/W, MATERIAL = ALUMÍNIO INJETADO, REATOR/DRIVER INTERNO INCLUSO, FATOR DE POTÊNCIA ≥ 0,92, VIDA ÚTIL MEDIANA (HORAS) = 50.000HORAS, ÍNDICE DE PROTEÇÃO = IP ≥ 65 - COM FORNECIMENTO DE MATERIAL E INSTALAÇÃO.	R\$ 855,42	R\$ 13.686,72
05	UN	16	COMP.06	SERVIÇO DE RETIRADA DE 01 LUMINÁRIA.	R\$ 73,53	R\$ 1.176,48
SUBTOTAL					R\$	R\$ 16.480,72

AVENIDA PEDRO SAMPAIO

Item	Unid	Qtd	Cód. Seinfra Tabela 27.1	Descrição	R\$ Unit SEINFRA T. 27.1	Subtotal
01	M	80	COMP.02	SERVIÇO DE INSTALAÇÃO DE CABO CLASSE 1KV 2 X 2,5MM2 - COM FORNECIMENTO DE MATERIAL E INSTALAÇÃO.	R\$ 12,31	R\$ 984,80
02	UN	28	COMP.03	SERVIÇO DE INSTALAÇÃO DE CONECTOR CUNHA 2 - COM FORNECIMENTO DE MATERIAL E INSTALAÇÃO.	R\$ 24,63	R\$ 689,64
03	UN	12	COMP.04	SERVIÇO DE INSTALAÇÃO DE CONECTOR PERFURANTE ISOLADO DE 16mm ² /95mm ² - COM FORNECIMENTO DE MATERIAL E INSTALAÇÃO.	R\$ 28,09	R\$ 337,08
04	UN	20	COMP.05	SERVIÇO DE INSTALAÇÃO DE LUMINÁRIA ILUMINAÇÃO PÚBLICA DE LED, POTÊNCIA (W) ≥ 200 WATTS, TENSÃO DE ENTRADA (V) = 85-265V - BIVOLT, TIPO DE INSTALAÇÃO = SOBREPOR, ENCAIXE TUBO = DIÂMETRO 35 A 65MM AJUSTE COM PARAFUSO, TEMPERATURA CORRELATA (K) ≥ 4.000 K, ENCAIXE TUBO - ÂNGULO DE ILUMINAÇÃO ≥ 125°, EFICIÊNCIA LUMINOSA ≥ 100 LÚMENS/W, MATERIAL = ALUMÍNIO INJETADO, REATOR/DRIVER INTERNO INCLUSO, FATOR DE POTÊNCIA ≥ 0,92, VIDA ÚTIL MEDIANA (HORAS) = 50.000HORAS, ÍNDICE DE PROTEÇÃO = IP ≥ 65 - COM FORNECIMENTO DE MATERIAL E INSTALAÇÃO.	R\$ 855,42	R\$ 17.108,40
05	UN	20	COMP.06	SERVIÇO DE RETIRADA DE 01 LUMINÁRIA.	R\$ 73,53	R\$ 1.470,60
SUBTOTAL					R\$	R\$ 20.590,52

TRAVESSA MONSENHOR HENRIQUE

Item	Unid	Qtd	Cód. Seinfra Tabela 27.1	Descrição	R\$ Unit SEINFRA T. 27.1	Subtotal
01	M	20	COMP.02	SERVIÇO DE INSTALAÇÃO DE CABO CLASSE 1KV 2 X 2,5MM2 - COM FORNECIMENTO DE MATERIAL E INSTALAÇÃO.	R\$ 12,31	R\$ 246,20
02	UN	06	COMP.03	SERVIÇO DE INSTALAÇÃO DE CONECTOR CUNHA 2 - COM FORNECIMENTO DE MATERIAL E INSTALAÇÃO.	R\$ 24,63	R\$ 147,78
03	UN	04	COMP.04	SERVIÇO DE INSTALAÇÃO DE CONECTOR PERFURANTE ISOLADO DE 16mm ² /95mm ² - COM FORNECIMENTO DE MATERIAL E INSTALAÇÃO.	R\$ 28,09	R\$ 112,36
04	UN	05	COMP.05	SERVIÇO DE INSTALAÇÃO DE LUMINÁRIA ILUMINAÇÃO PÚBLICA DE LED, POTÊNCIA (W) ≥ 200 WATTS, TENSÃO DE ENTRADA (V) = 85-265V - BIVOLT, TIPO DE INSTALAÇÃO = SOBREPOR, ENCAIXE TUBO = DIÂMETRO 35 A 65MM AJUSTE COM PARAFUSO, TEMPERATURA CORRELATA (K) ≥ 4.000 K, ENCAIXE TUBO - ÂNGULO DE ILUMINAÇÃO ≥ 125°, EFICIÊNCIA LUMINOSA ≥ 100 LÚMENS/W, MATERIAL = ALUMÍNIO INJETADO, REATOR/DRIVER INTERNO INCLUSO, FATOR DE POTÊNCIA ≥ 0,92, VIDA ÚTIL MEDIANA (HORAS) = 50.000HORAS, ÍNDICE DE PROTEÇÃO = IP ≥ 65 - COM FORNECIMENTO DE MATERIAL E INSTALAÇÃO.	R\$ 855,42	R\$ 4.277,10
05	UN	05	COMP.06	SERVIÇO DE RETIRADA DE 01 LUMINÁRIA.	R\$ 73,53	R\$ 367,65
SUBTOTAL					R\$	R\$ 5.151,09

Alison
 Alison Mendes Marques
 Eng. Eletricista
 CREA-CE 54 151/D



RUA CEL. JOSÉ TEIXEIRA

Item	Unid	Qty	Cód. Seinfra Tabela 26.1	Descrição	R\$ Unit SEINFRA T. 26.1	Subtotal
01	M	20	COMP.02	SERVIÇO DE INSTALAÇÃO DE CABO CLASSE 1KV 2 X 2,5MM2 - COM FORNECIMENTO DE MATERIAL E INSTALAÇÃO.	R\$ 12,31	R\$ 246,20
02	UN	02	COMP.03	SERVIÇO DE INSTALAÇÃO DE CONECTOR CUNHA 2 - COM FORNECIMENTO DE MATERIAL E INSTALAÇÃO.	R\$ 24,63	R\$ 49,26
03	UN	08	COMP.04	SERVIÇO DE INSTALAÇÃO DE CONECTOR PERFURANTE ISOLADO DE 16mm ² /95mm ² - COM FORNECIMENTO DE MATERIAL E INSTALAÇÃO.	R\$ 28,09	R\$ 224,72
04	UN	05	COMP.05	SERVIÇO DE INSTALAÇÃO DE LUMINÁRIA ILUMINAÇÃO PÚBLICA DE LED, POTÊNCIA (W) ≥ 200 WATTS, TENSÃO DE ENTRADA (V) = 85-265V - BIVOLT, TIPO DE INSTALAÇÃO = SOBREPOR, ENCAIXE TUBO = DIÂMETRO 35 A 65MM AJUSTE COM PARAFUSO, TEMPERATURA CORRELATA (K) ≥ 4.000 K, ENCAIXE TUBO - ÂNGULO DE ILUMINAÇÃO ≥ 125°, EFICIÊNCIA LUMINOSA ≥ 100 LÚMENS/W, MATERIAL = ALUMÍNIO INJETADO, REATOR/DRIVER INTERNO INCLUSO, FATOR DE POTÊNCIA ≥ 0,92, VIDA ÚTIL MEDIANA (HORAS) = 50.000HORAS, ÍNDICE DE PROTEÇÃO = IP ≥ 65 - COM FORNECIMENTO DE MATERIAL E INSTALAÇÃO.	R\$ 855,42	R\$ 4.277,10
05	UN	05	COMP.06	SERVIÇO DE RETIRADA DE 01 LUMINÁRIA.	R\$ 73,53	R\$ 367,65
SUBTOTAL						R\$ 5.164,93

RUA DOM JOSÉ

Item	Unid	Qty	Cód. Seinfra Tabela 27.1	Descrição	R\$ Unit SEINFRA T. 27.1	Subtotal
01	M	27	COMP.02	SERVIÇO DE INSTALAÇÃO DE CABO CLASSE 1KV 2 X 2,5MM2 - COM FORNECIMENTO DE MATERIAL E INSTALAÇÃO.	R\$ 12,31	R\$ 332,37
02	UN	12	COMP.03	SERVIÇO DE INSTALAÇÃO DE CONECTOR CUNHA 2 - COM FORNECIMENTO DE MATERIAL E INSTALAÇÃO.	R\$ 24,63	R\$ 295,56
03	UN	06	COMP.05	SERVIÇO DE INSTALAÇÃO DE LUMINÁRIA ILUMINAÇÃO PÚBLICA DE LED, POTÊNCIA (W) ≥ 200 WATTS, TENSÃO DE ENTRADA (V) = 85-265V - BIVOLT, TIPO DE INSTALAÇÃO = SOBREPOR, ENCAIXE TUBO = DIÂMETRO 35 A 65MM AJUSTE COM PARAFUSO, TEMPERATURA CORRELATA (K) ≥ 4.000 K, ENCAIXE TUBO - ÂNGULO DE ILUMINAÇÃO ≥ 125°, EFICIÊNCIA LUMINOSA ≥ 100 LÚMENS/W, MATERIAL = ALUMÍNIO INJETADO, REATOR/DRIVER INTERNO INCLUSO, FATOR DE POTÊNCIA ≥ 0,92, VIDA ÚTIL MEDIANA (HORAS) = 50.000HORAS, ÍNDICE DE PROTEÇÃO = IP ≥ 65 - COM FORNECIMENTO DE MATERIAL E INSTALAÇÃO.	R\$ 855,42	R\$ 5.132,52
04	UN	06	COMP.06	SERVIÇO DE RETIRADA DE 01 LUMINÁRIA.	R\$ 73,53	R\$ 441,18
SUBTOTAL						R\$ 6.201,63

RUA JOSÉ LAURIANO PRC

Item	Unid	Qty	Cód. Seinfra Tabela 27.1	Descrição	R\$ Unit SEINFRA T. 27.1	Subtotal
01	M	16	COMP.02	SERVIÇO DE INSTALAÇÃO DE CABO CLASSE 1KV 2 X 2,5MM2 - COM FORNECIMENTO DE MATERIAL E INSTALAÇÃO.	R\$ 12,31	R\$ 196,96
02	UN	08	COMP.03	SERVIÇO DE INSTALAÇÃO DE CONECTOR CUNHA 2 - COM FORNECIMENTO DE MATERIAL E INSTALAÇÃO.	R\$ 24,63	R\$ 197,04
03	UN	04	COMP.05	SERVIÇO DE INSTALAÇÃO DE LUMINÁRIA ILUMINAÇÃO PÚBLICA DE LED, POTÊNCIA (W) ≥ 200 WATTS, TENSÃO DE ENTRADA (V) = 85-265V - BIVOLT, TIPO DE INSTALAÇÃO = SOBREPOR, ENCAIXE TUBO = DIÂMETRO 35 A 65MM AJUSTE COM PARAFUSO, TEMPERATURA CORRELATA (K) ≥ 4.000 K, ENCAIXE TUBO - ÂNGULO DE ILUMINAÇÃO ≥ 125°, EFICIÊNCIA LUMINOSA ≥ 100 LÚMENS/W, MATERIAL = ALUMÍNIO INJETADO, REATOR/DRIVER INTERNO INCLUSO, FATOR DE POTÊNCIA ≥ 0,92, VIDA ÚTIL MEDIANA (HORAS) = 50.000HORAS, ÍNDICE DE PROTEÇÃO = IP ≥ 65 - COM FORNECIMENTO DE MATERIAL E INSTALAÇÃO.	R\$ 855,42	R\$ 3.421,68
04	UN	04	COMP.06	SERVIÇO DE RETIRADA DE 01 LUMINÁRIA.	R\$ 73,53	R\$ 294,12
SUBTOTAL						R\$ 4.109,80

Alison Mendes Marques
 Eng. Eletricista
 CREA-CE 54 151/D

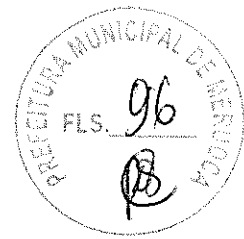

RUA MONSENHOR FURTADO

Item	Unid	Qty	Cód. Seinfra Tabela 27.1	Descrição	R\$ Unit SEINFRA T. 27.1	Subtotal
01	M	80	COMP.02	SERVIÇO DE INSTALAÇÃO DE CABO CLASSE 1KV 2 X 2,5MM2 - COM FORNECIMENTO DE MATERIAL E INSTALAÇÃO.	R\$ 12,31	R\$ 984,80
02	UN	40	COMP.03	SERVIÇO DE INSTALAÇÃO DE CONECTOR CUNHA 2 - COM FORNECIMENTO DE MATERIAL E INSTALAÇÃO.	R\$ 24,63	R\$ 985,20
03	UN	20	COMP.05	SERVIÇO DE INSTALAÇÃO DE LUMINÁRIA ILUMINAÇÃO PÚBLICA DE LED, POTÊNCIA (W) ≥ 200 WATTS, TENSÃO DE ENTRADA (V) = 85-265V - BIVOLT, TIPO DE INSTALAÇÃO = SOBREPOR, ENCAIXE TUBO = DIÂMETRO 35 A 65MM AJUSTE COM PARAFUSO, TEMPERATURA CORRELATA (K) ≥ 4.000 K, ENCAIXE TUBO - ÂNGULO DE ILUMINAÇÃO ≥ 125°, EFICIÊNCIA LUMINOSA ≥ 100 LÚMENS/W, MATERIAL = ALUMÍNIO INJETADO, REATOR/DRIVER INTERNO INCLUSO, FATOR DE POTÊNCIA ≥ 0,92, VIDA ÚTIL MEDIANA (HORAS) = 50.000HORAS, ÍNDICE DE PROTEÇÃO = IP ≥ 65 - COM FORNECIMENTO DE MATERIAL E INSTALAÇÃO.	R\$ 855,42	R\$ 17.108,40
04	UN	20	COMP.06	SERVIÇO DE RETIRADA DE 01 LUMINÁRIA.	R\$ 73,53	R\$ 1.470,60
SUBTOTAL						R\$ 20.549,00

RUA PROF. MACAMBIRA

Item	Unid	Qty	Cód. Seinfra Tabela 27.1	Descrição	R\$ Unit SEINFRA T. 27.1	Subtotal
01	M	28	COMP.02	SERVIÇO DE INSTALAÇÃO DE CABO CLASSE 1KV 2 X 2,5MM2 - COM FORNECIMENTO DE MATERIAL E INSTALAÇÃO.	R\$ 12,31	R\$ 344,68
02	UN	06	COMP.03	SERVIÇO DE INSTALAÇÃO DE CONECTOR CUNHA 2 - COM FORNECIMENTO DE MATERIAL E INSTALAÇÃO.	R\$ 24,63	R\$ 147,78
03	UN	08	COMP.04	SERVIÇO DE INSTALAÇÃO DE CONECTOR PERFURANTE ISOLADO DE 16mm ² /95mm ² - COM FORNECIMENTO DE MATERIAL E INSTALAÇÃO.	R\$ 28,09	R\$ 224,72
04	UN	07	COMP.05	SERVIÇO DE INSTALAÇÃO DE LUMINÁRIA ILUMINAÇÃO PÚBLICA DE LED, POTÊNCIA (W) ≥ 200 WATTS, TENSÃO DE ENTRADA (V) = 85-265V - BIVOLT, TIPO DE INSTALAÇÃO = SOBREPOR, ENCAIXE TUBO = DIÂMETRO 35 A 65MM AJUSTE COM PARAFUSO, TEMPERATURA CORRELATA (K) ≥ 4.000 K, ENCAIXE TUBO - ÂNGULO DE ILUMINAÇÃO ≥ 125°, EFICIÊNCIA LUMINOSA ≥ 100 LÚMENS/W, MATERIAL = ALUMÍNIO INJETADO, REATOR/DRIVER INTERNO INCLUSO, FATOR DE POTÊNCIA ≥ 0,92, VIDA ÚTIL MEDIANA (HORAS) = 50.000HORAS, ÍNDICE DE PROTEÇÃO = IP ≥ 65 - COM FORNECIMENTO DE MATERIAL E INSTALAÇÃO.	R\$ 855,42	R\$ 5.987,94
05	UN	07	COMP.06	SERVIÇO DE RETIRADA DE 01 LUMINÁRIA.	R\$ 73,53	R\$ 514,71
SUBTOTAL						R\$ 7.219,83

RUA VER. MIGUEL TRAJANO

Item	Unid	Qty	Cód. Seinfra Tabela 27.1	Descrição	R\$ Unit SEINFRA T. 27.1	Subtotal
01	M	40	COMP.02	SERVIÇO DE INSTALAÇÃO DE CABO CLASSE 1KV 2 X 2,5MM2 - COM FORNECIMENTO DE MATERIAL E INSTALAÇÃO.	R\$ 12,31	R\$ 492,40
02	UN	12	COMP.03	SERVIÇO DE INSTALAÇÃO DE CONECTOR CUNHA 2 - COM FORNECIMENTO DE MATERIAL E INSTALAÇÃO.	R\$ 24,63	R\$ 295,56
03	UN	08	COMP.04	SERVIÇO DE INSTALAÇÃO DE CONECTOR PERFURANTE ISOLADO DE 16mm ² /95mm ² - COM FORNECIMENTO DE MATERIAL E INSTALAÇÃO.	R\$ 28,09	R\$ 224,72
04	UN	10	COMP.05	SERVIÇO DE INSTALAÇÃO DE LUMINÁRIA ILUMINAÇÃO PÚBLICA DE LED, POTÊNCIA (W) ≥ 200 WATTS, TENSÃO DE ENTRADA (V) = 85-265V - BIVOLT, TIPO DE INSTALAÇÃO = SOBREPOR, ENCAIXE TUBO = DIÂMETRO 35 A 65MM AJUSTE COM PARAFUSO, TEMPERATURA CORRELATA (K) ≥ 4.000 K, ENCAIXE TUBO - ÂNGULO DE ILUMINAÇÃO ≥ 125°, EFICIÊNCIA LUMINOSA ≥ 100 LÚMENS/W, MATERIAL = ALUMÍNIO INJETADO, REATOR/DRIVER INTERNO INCLUSO, FATOR DE POTÊNCIA ≥ 0,92, VIDA ÚTIL MEDIANA (HORAS) = 50.000HORAS, ÍNDICE DE PROTEÇÃO = IP ≥ 65 - COM FORNECIMENTO DE MATERIAL E INSTALAÇÃO.	R\$ 855,42	R\$ 8.554,20
05	UN	10	COMP.06	SERVIÇO DE RETIRADA DE 01 LUMINÁRIA.	R\$ 73,53	R\$ 735,30
SUBTOTAL						R\$ 10.302,18

 Alison Mendes Marques
 Eng. Eletricista
 CREA-CE 54 151/D

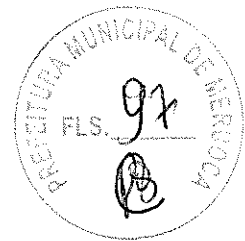

RUA DOM EXPEDITO LOPES

Item	Unid	Qty	Cód. Seinfra Tabela 27.1	Descrição	R\$ Unit SEINFRA T. 27.1	Subtotal
01	M	20	COMP.02	SERVIÇO DE INSTALAÇÃO DE CABO CLASSE 1KV 2 X 2,5MM2 - COM FORNECIMENTO DE MATERIAL E INSTALAÇÃO.	R\$ 12,31	R\$ 246,20
02	UN	06	COMP.03	SERVIÇO DE INSTALAÇÃO DE CONECTOR CUNHA 2 - COM FORNECIMENTO DE MATERIAL E INSTALAÇÃO.	R\$ 24,63	R\$ 147,78
03	UN	04	COMP.04	SERVIÇO DE INSTALAÇÃO DE CONECTOR PERFURANTE ISOLADO DE 16mm ² /95mm ² - COM FORNECIMENTO DE MATERIAL E INSTALAÇÃO.	R\$ 28,09	R\$ 112,36
04	UN	05	COMP.05	SERVIÇO DE INSTALAÇÃO DE LUMINÁRIA ILUMINAÇÃO PÚBLICA DE LED, POTÊNCIA (W) ≥ 200 WATTS, TENSÃO DE ENTRADA (V) = 85-265V - BIVOLT, TIPO DE INSTALAÇÃO = SOBREPOR, ENCAIXE TUBO = DIÂMETRO 35 A 65MM AJUSTE COM PARAFUSO, TEMPERATURA CORRELATA (K) ≥ 4.000 K, ENCAIXE TUBO - ÂNGULO DE ILUMINAÇÃO ≥ 125°, EFICIÊNCIA LUMINOSA ≥ 100 LUMENS/W, MATERIAL = ALUMÍNIO INJETADO, REATOR/DRIVER INTERNO INCLUSO, FATOR DE POTÊNCIA ≥ 0,92, VIDA ÚTIL MEDIANA (HORAS) = 50.000HORAS, ÍNDICE DE PROTEÇÃO = IP ≥ 65 - COM FORNECIMENTO DE MATERIAL E INSTALAÇÃO.	R\$ 855,42	R\$ 4.277,10
05	UN	05	COMP.06	SERVIÇO DE RETIRADA DE 01 LUMINÁRIA.	R\$ 73,53	R\$ 367,65
SUBTOTAL						R\$ 5.151,09

RUA SÃO JOSÉ

Item	Unid	Qty	Cód. Seinfra Tabela 27.1	Descrição	R\$ Unit SEINFRA T. 27.1	Subtotal
01	M	08	COMP.02	SERVIÇO DE INSTALAÇÃO DE CABO CLASSE 1KV 2 X 2,5MM2 - COM FORNECIMENTO DE MATERIAL E INSTALAÇÃO.	R\$ 12,31	R\$ 96,48
02	UN	04	COMP.04	SERVIÇO DE INSTALAÇÃO DE CONECTOR PERFURANTE ISOLADO DE 16mm ² /95mm ² - COM FORNECIMENTO DE MATERIAL E INSTALAÇÃO.	R\$ 28,09	R\$ 112,36
03	UN	02	COMP.05	SERVIÇO DE INSTALAÇÃO DE LUMINÁRIA ILUMINAÇÃO PÚBLICA DE LED, POTÊNCIA (W) ≥ 200 WATTS, TENSÃO DE ENTRADA (V) = 85-265V - BIVOLT, TIPO DE INSTALAÇÃO = SOBREPOR, ENCAIXE TUBO = DIÂMETRO 35 A 65MM AJUSTE COM PARAFUSO, TEMPERATURA CORRELATA (K) ≥ 4.000 K, ENCAIXE TUBO - ÂNGULO DE ILUMINAÇÃO ≥ 125°, EFICIÊNCIA LUMINOSA ≥ 100 LUMENS/W, MATERIAL = ALUMÍNIO INJETADO, REATOR/DRIVER INTERNO INCLUSO, FATOR DE POTÊNCIA ≥ 0,92, VIDA ÚTIL MEDIANA (HORAS) = 50.000HORAS, ÍNDICE DE PROTEÇÃO = IP ≥ 65 - COM FORNECIMENTO DE MATERIAL E INSTALAÇÃO.	R\$ 855,42	R\$ 1.710,84
04	UN	02	COMP.06	SERVIÇO DE RETIRADA DE 01 LUMINÁRIA.	R\$ 73,53	R\$ 147,06
SUBTOTAL						R\$ 2.068,74

AVENIDA JOHN SANFORD

Item	Unid	Qty	Cód. Seinfra Tabela 27.1	Descrição	R\$ Unit SEINFRA T. 27.1	Subtotal
01	UN	05	COMP.01	SERVIÇO DE INSTALAÇÃO DE BRAÇO ORNAMENTAL P/ 02 LUMINÁRIAS - PROJEÇÃO DE 2,00 MTS. ESTRUTURA EM FIBRA DE VIDRO FIXADA EM NÚCLEO DE AÇO GALVANIZADO A FOGO DE 5" COM PAREDE DE 2,65MM - PINTURA PERSONALIZADA COM TINTA AUTOMOTIVA SINTÉTICA (PADRÃO DA PREFEITURA) - COM FORNECIMENTO DE MATERIAL E INSTALAÇÃO EM POSTE DE CONCRETO CIRCULAR.	R\$ 1.117,92	R\$ 5.589,60
02	M	100	COMP.02	SERVIÇO DE INSTALAÇÃO DE CABO CLASSE 1KV 2 X 2,5MM2 - COM FORNECIMENTO DE MATERIAL E INSTALAÇÃO.	R\$ 12,31	R\$ 1.231,00
03	UN	12	COMP.03	SERVIÇO DE INSTALAÇÃO DE CONECTOR CUNHA 2 - COM FORNECIMENTO DE MATERIAL E INSTALAÇÃO.	R\$ 24,63	R\$ 295,56
04	UN	22	COMP.04	SERVIÇO DE INSTALAÇÃO DE CONECTOR PERFURANTE ISOLADO DE 16mm ² /95mm ² - COM FORNECIMENTO DE MATERIAL E INSTALAÇÃO.	R\$ 28,09	R\$ 617,98
05	UN	27	COMP.05	SERVIÇO DE INSTALAÇÃO DE LUMINÁRIA ILUMINAÇÃO PÚBLICA DE LED, POTÊNCIA (W) ≥ 200 WATTS, TENSÃO DE ENTRADA (V) = 85-265V - BIVOLT, TIPO DE INSTALAÇÃO = SOBREPOR, ENCAIXE TUBO = DIÂMETRO 35 A 65MM AJUSTE COM PARAFUSO, TEMPERATURA CORRELATA (K) ≥ 4.000 K, ENCAIXE TUBO - ÂNGULO DE ILUMINAÇÃO ≥ 125°, EFICIÊNCIA LUMINOSA ≥ 100 LUMENS/W, MATERIAL = ALUMÍNIO INJETADO, REATOR/DRIVER INTERNO INCLUSO, FATOR DE POTÊNCIA ≥ 0,92, VIDA ÚTIL MEDIANA (HORAS) = 50.000HORAS, ÍNDICE DE PROTEÇÃO = IP ≥ 65 - COM FORNECIMENTO DE MATERIAL E INSTALAÇÃO.	R\$ 855,42	R\$ 23.096,34
06	UN	17	COMP.06	SERVIÇO DE RETIRADA DE 01 LUMINÁRIA.	R\$ 73,53	R\$ 1.250,01
07	UN	05	COMP.07	SERVIÇO DE RETIRADA DE 02 LUMINÁRIAS	R\$ 88,23	R\$ 441,15
SUBTOTAL						R\$ 32.521,64

Alison
Alison Mendes Marques
 Eng. Eletricista
 CREA-CE 54 151/D

Carli

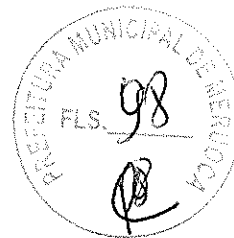
**AVENIDA IRINEU COUTINHO**

Item	Unid	Qty	Cód. Seinfra Tabela 27.1	Descrição	R\$ Unit SEINFRA T. 27.1	Subtotal
01	UN	12	COMP.01	SERVIÇO DE INSTALAÇÃO DE BRAÇO ORNAMENTAL P/ 02 LUMINARIAS - PROJEÇÃO DE 2,00 MTS, ESTRUTURA EM FIBRA DE VIDRO FIXADA EM NÚCLEO DE AÇO GALVANIZADO A FOGO DE 5" COM PAREDE DE 2,65MM - PINTURA PERSONALIZADA COM TINTA AUTOMOTIVA SINTÉTICA (R\$ 1.117,92	R\$ 13.415,04
02	M	72	COMP.02	SERVIÇO DE INSTALAÇÃO DE CABO CLASSE 1KV 2 X 2,5MM2 - COM FORNECIMENTO DE MATERIAL E INSTALAÇÃO.	R\$ 12,31	R\$ 886,32
03	UN	24	COMP.05	SERVIÇO DE INSTALAÇÃO DE LUMINÁRIA ILUMINAÇÃO PÚBLICA DE LED, POTÊNCIA (W) ≥ 200 WATTS, TENSÃO DE ENTRADA (V) = 85~265V - BIVOLT, TIPO DE INSTALAÇÃO = SOBREPOR, ENCAIXE TUBO = DIÂMETRO 35 A 65MM AJUSTE COM PARAFUSO, TEMPERATURA CORRELATA (K) ≥ 4.000 K, ENCAIXE TUBO - ÂNGULO DE ILUMINAÇÃO ≥ 125°, EFICIÊNCIA LUMINOSA ≥ 100 LÚMENS/W, MATERIAL = ALUMÍNIO INJETADO, REATOR/DRIVER INTERNO INCLUSO, FATOR DE POTÊNCIA ≥ 0,92, VIDA ÚTIL MEDIANA (HORAS) = 50.000HORAS, ÍNDICE DE PROTEÇÃO = IP ≥ 65 - COM FORNECIMENTO DE MATERIAL E INSTALAÇÃO.	R\$ 855,42	R\$ 20.530,08
04	UN	12	COMP.07	SERVIÇO DE RETIRADA DE 02 LUMINÁRIAS	R\$ 88,23	R\$ 1.058,76
SUBTOTAL					R\$	35.890,20

PRAÇA MONSENHOR DIOGO

Item	Unid	Qty	Cód. Seinfra Tabela 27.1	Descrição	R\$ Unit SEINFRA T. 27.1	Subtotal
01	M	42	COMP.02	SERVIÇO DE INSTALAÇÃO DE CABO CLASSE 1KV 2 X 2,5MM2 - COM FORNECIMENTO DE MATERIAL E INSTALAÇÃO.	R\$ 12,31	R\$ 517,02
02	UN	28	COMP.05	SERVIÇO DE INSTALAÇÃO DE LUMINÁRIA ILUMINAÇÃO PÚBLICA DE LED, POTÊNCIA (W) ≥ 200 WATTS, TENSÃO DE ENTRADA (V) = 85~265V - BIVOLT, TIPO DE INSTALAÇÃO = SOBREPOR, ENCAIXE TUBO = DIÂMETRO 35 A 65MM AJUSTE COM PARAFUSO, TEMPERATURA CORRELATA (K) ≥ 4.000 K, ENCAIXE TUBO - ÂNGULO DE ILUMINAÇÃO ≥ 125°, EFICIÊNCIA LUMINOSA ≥ 100 LÚMENS/W, MATERIAL = ALUMÍNIO INJETADO, REATOR/DRIVER INTERNO INCLUSO, FATOR DE POTÊNCIA ≥ 0,92, VIDA ÚTIL MEDIANA (HORAS) = 50.000HORAS, ÍNDICE DE PROTEÇÃO = IP ≥ 65 - COM FORNECIMENTO DE MATERIAL E INSTALAÇÃO.	R\$ 855,42	R\$ 23.951,76
03	UN	07	COMP.09	SERVIÇO DE RETIRADA DE 04 LUMINÁRIAS	R\$ 117,65	R\$ 823,55
SUBTOTAL					R\$	25.292,33

PRAÇA DOM WALFRIDO

Item	Unid	Qty	Cód. Seinfra Tabela 27.1	Descrição	R\$ Unit SEINFRA T. 27.1	Subtotal
01	M	06	COMP.02	SERVIÇO DE INSTALAÇÃO DE CABO CLASSE 1KV 2 X 2,5MM2 - COM FORNECIMENTO DE MATERIAL E INSTALAÇÃO.	R\$ 12,31	R\$ 73,86
02	UN	04	COMP.05	SERVIÇO DE INSTALAÇÃO DE LUMINÁRIA ILUMINAÇÃO PÚBLICA DE LED, POTÊNCIA (W) ≥ 200 WATTS, TENSÃO DE ENTRADA (V) = 85~265V - BIVOLT, TIPO DE INSTALAÇÃO = SOBREPOR, ENCAIXE TUBO = DIÂMETRO 35 A 65MM AJUSTE COM PARAFUSO, TEMPERATURA CORRELATA (K) ≥ 4.000 K, ENCAIXE TUBO - ÂNGULO DE ILUMINAÇÃO ≥ 125°, EFICIÊNCIA LUMINOSA ≥ 100 LÚMENS/W, MATERIAL = ALUMÍNIO INJETADO, REATOR/DRIVER INTERNO INCLUSO, FATOR DE POTÊNCIA ≥ 0,92, VIDA ÚTIL MEDIANA (HORAS) = 50.000HORAS, ÍNDICE DE PROTEÇÃO = IP ≥ 65 - COM FORNECIMENTO DE MATERIAL E INSTALAÇÃO.	R\$ 855,42	R\$ 3.421,68
03	UN	01	COMP.09	SERVIÇO DE RETIRADA DE 04 LUMINÁRIAS	R\$ 117,65	R\$ 117,65
SUBTOTAL					R\$	3.613,19

PRAÇA JOSÉ VIDAL

Item	Unid	Qty	Cód. Seinfra Tabela 27.1	Descrição	R\$ Unit SEINFRA T. 27.1	Subtotal
01	M	18	COMP.02	SERVIÇO DE INSTALAÇÃO DE CABO CLASSE 1KV 2 X 2,5MM2 - COM FORNECIMENTO DE MATERIAL E INSTALAÇÃO.	R\$ 12,31	R\$ 221,58
02	UN	12	COMP.05	SERVIÇO DE INSTALAÇÃO DE LUMINÁRIA ILUMINAÇÃO PÚBLICA DE LED, POTÊNCIA (W) ≥ 200 WATTS, TENSÃO DE ENTRADA (V) = 85~265V - BIVOLT, TIPO DE INSTALAÇÃO = SOBREPOR, ENCAIXE TUBO = DIÂMETRO 35 A 65MM AJUSTE COM PARAFUSO, TEMPERATURA CORRELATA (K) ≥ 4.000 K, ENCAIXE TUBO - ÂNGULO DE ILUMINAÇÃO ≥ 125°, EFICIÊNCIA LUMINOSA ≥ 100 LÚMENS/W, MATERIAL = ALUMÍNIO INJETADO, REATOR/DRIVER INTERNO INCLUSO, FATOR DE POTÊNCIA ≥ 0,92, VIDA ÚTIL MEDIANA (HORAS) = 50.000HORAS, ÍNDICE DE PROTEÇÃO = IP ≥ 65 - COM FORNECIMENTO DE MATERIAL E INSTALAÇÃO.	R\$ 855,42	R\$ 10.265,04
03	UN	03	COMP.09	SERVIÇO DE RETIRADA DE 04 LUMINÁRIAS	R\$ 117,65	R\$ 352,95
SUBTOTAL					R\$	10.839,57

Alison
Alison Mendes Marques
Eng. Eletricista
CREA-CE 54 151/D

Urb

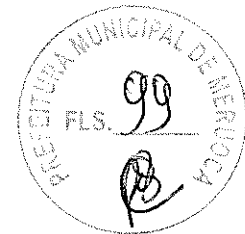

PRAÇA (DR. SANDUICHE / PETISCOS BAR E LANCHES)

Item	Unid	Qty	Cód. Seinfra Tabela 27.1	Descrição	R\$ Unit SEINFRA T. 27.1	Subtotal
01	M	12	COMP.02	SERVIÇO DE INSTALAÇÃO DE CABO CLASSE 1KV 2 X 2,5MM2 - COM FORNECIMENTO DE MATERIAL E INSTALAÇÃO.	R\$ 12,31	R\$ 147,72
02	UN	08	COMP.05	SERVIÇO DE INSTALAÇÃO DE LUMINÁRIA ILUMINAÇÃO PÚBLICA DE LED, POTÊNCIA (W) ≥ 200 WATTS, TENSÃO DE ENTRADA (V) = 85-265V - BIVOLT, TIPO DE INSTALAÇÃO = SOBREPDR, ENCAIXE TUBO = DIÂMETRO 35 A 65MM AJUSTE COM PARAFUSO, TEMPERATURA CORRELATA (K) ≥ 4.000 K, ENCAIXE TUBO - ÂNGULO DE ILUMINAÇÃO ≥ 125°, EFICIÊNCIA LUMINOSA ≥ 100 LÚMENS/W, MATERIAL = ALUMÍNIO INJETADO, REATOR/DRIVER INTERNO INCLUSO, FATOR DE POTÊNCIA ≥ 0,92, VIDA ÚTIL MEDIANA (HORAS) = 50.000HORAS, ÍNDICE DE PROTEÇÃO = IP ≥ 65 - COM FORNECIMENTO DE MATERIAL E INSTALAÇÃO.	R\$ 855,42	R\$ 6.843,36
03	UN	02	COMP.09	SERVIÇO DE RETIRADA DE 04 LUMINÁRIAS	R\$ 117,65	R\$ 235,30
SUBTOTAL						R\$ 7.226,38

HOSPITAL MUNICIPAL DE MERUOCA

Item	Unid	Qty	Cód. Seinfra Tabela 27.1	Descrição	R\$ Unit SEINFRA T. 27.1	Subtotal
01	M	12	COMP.02	SERVIÇO DE INSTALAÇÃO DE CABO CLASSE 1KV 2 X 2,5MM2 - COM FORNECIMENTO DE MATERIAL E INSTALAÇÃO.	R\$ 12,31	R\$ 147,72
02	UN	08	COMP.05	SERVIÇO DE INSTALAÇÃO DE LUMINÁRIA ILUMINAÇÃO PÚBLICA DE LED, POTÊNCIA (W) ≥ 200 WATTS, TENSÃO DE ENTRADA (V) = 85-265V - BIVOLT, TIPO DE INSTALAÇÃO = SOBREPDR, ENCAIXE TUBO = DIÂMETRO 35 A 65MM AJUSTE COM PARAFUSO, TEMPERATURA CORRELATA (K) ≥ 4.000 K, ENCAIXE TUBO - ÂNGULO DE ILUMINAÇÃO ≥ 125°, EFICIÊNCIA LUMINOSA ≥ 100 LÚMENS/W, MATERIAL = ALUMÍNIO INJETADO, REATOR/DRIVER INTERNO INCLUSO, FATOR DE POTÊNCIA ≥ 0,92, VIDA ÚTIL MEDIANA (HORAS) = 50.000HORAS, ÍNDICE DE PROTEÇÃO = IP ≥ 65 - COM FORNECIMENTO DE MATERIAL E INSTALAÇÃO.	R\$ 855,42	R\$ 6.843,36
03	UN	02	COMP.08	SERVIÇO DE RETIRADA DE 03 LUMINÁRIAS	R\$ 102,94	R\$ 205,88
SUBTOTAL						R\$ 7.196,96

RESUMO GERAL

CE-240	R\$ 16.480,72
AVENIDA PEDRO SAMPAIO	R\$ 20.580,52
TRAVESSA MONSENHOR HENRIQUE	R\$ 5.151,09
RUA CEL. JOSÉ TEIXEIRA	R\$ 5.164,93
RUA DOM JOSÉ	R\$ 6.201,63
RUA JOSÉ LAURIANO PRC	R\$ 4.109,80
RUA MONSENHOR FURTADO	R\$ 20.549,00
RUA PROF. MACAMBIRA	R\$ 7.219,83
RUA VER. MIGUEL TRAJANO	R\$ 10.302,18
RUA DOM EXPEDITO LOPES	R\$ 5.151,09
RUA SÃO JOSÉ	R\$ 2.066,74
AVENIDA JOHN SANFORD	R\$ 32.521,64
AVENIDA IRINEU COUTINHO	R\$ 35.890,20
PRAÇA MONSENHOR DIOGO	R\$ 25.292,33
PRAÇA DOM WALFRIDO	R\$ 3.613,19
PRAÇA JOSÉ VIDAL	R\$ 10.839,57
PRAÇA (DR. SANDUICHE / PETISCOS BAR E LANCHES)	R\$ 7.226,38
HOSPITAL MUNICIPAL DE MERUOCA	R\$ 7.196,96

SUBTOTAL	R\$ 225.569,80
ADM. OBRA	R\$ 35.046,00
SERVIÇOS PRELIMINAES	R\$ 1.817,64
BDI	R\$ 64.350,91
TOTAL OBRA	R\$ 326.784,35

Handwritten signature

MERUOCA-CE, 30 DE JULHO DE 2021

Alison
Alison Mendes Marques
 Eng. Eletricista
 CREA-CE 54 151/D



COMPOSIÇÕES DE PREÇOS

OBJETO : EXECUÇÃO DOS SERVIÇOS DE MODERNIZAÇÃO DO SISTEMA DE ILUMINAÇÃO PÚBLICA (IP), COM INSTALAÇÃO DE LUMINÁRIAS DE LED NO MUNICÍPIO DE MERUOCA / CE.

TABELAS : PREFEITURA MUNICIPAL DE MERUOCA / SEINFRA 027.1 (DESONERADA)

LOCAL : CE-240, AVENIDA PEDRO SAMPAIO, TRAVESSA MONSENHOR HENRIQUE, RUA CEL. JOSÉ TEIXEIRA, RUA DOM MONSENHOR FURTADO, RUA PROF. MACAMBIRA, RUA VER. MIGUEL TRAJANO, RUA DOM EXPEDITO LOPES, RUA SÃO JOSÉ, AVENIDA JOHN SANFORD, AVENIDA IRINEU COUTINHO, PRAÇA MONSENHOR DIOGO, PRAÇA DOM WALFRIDO, PRAÇA JOSÉ VIDAL, PRAÇA (DR. SANDUICHE / PETISCOS BAR E LANCHES), HOSPITAL MUNICIPAL DE MERUOCA .

ENCARGOS SOCIAIS HORISTA / MENSALISTA DE 83,85% / 47,76% (SEINFRA 027.1 DESONERADA)

MUNICÍPIO : MERUOCA / CE.

MERUOCA-CE, 30 DE JULHO DE 2021

FÓRMULAS ADOTADAS NO CÁLCULO DAS COMPOSIÇÕES :

TOTAL SIMPLES (R\$) = TOTAL MÃO DE OBRA (R\$) + TOTAL DE MATERIAL (R\$) + TOTAL EQUIPAMENTOS (R\$)

ENCARGOS SOCIAIS (R\$) = 83,85% (TABELA SEINFRA, P/ MÃO DE OBRA HORISTA) X TOTAL MÃO DE OBRA (R\$)

TOTAL GERAL (R\$) = TOTAL SIMPLES (R\$)

COMPOSIÇÃO 1

COMP.1	DESCRIÇÃO	UNID.	COEFICIENTE	PREÇO	TOTAL
SERVIÇO DE INSTALAÇÃO DE BRAÇO ORNAMENTAL P/ 02 LUMINÁRIAS - PROJEÇÃO DE 2,00 MTS, ESTRUTURA EM FIBRA DE VIDRO FIXADA EM NÚCLEO DE AÇO GALVANIZADO A FOGO DE 5" COM PAREDE DE 2,65MM - PINTURA PERSONALIZADA COM TINTA AUTOMOTIVA SINTÉTICA (PADRÃO DA PREFEITURA) - COM FORNECIMENTO DE MATERIAL E INSTALAÇÃO EM POSTE DE CONCRETO CIRCULAR.					
COD	DESCRIÇÃO	UNID.	COEFICIENTE	PREÇO	TOTAL
MÃO DE OBRA					
10042	AJUDANTE DE ELETRICISTA	H	0,5	R\$ 16,77	R\$ 8,39
12312	ELETRICISTA	H	0,5	R\$ 20,77	R\$ 10,39
				TOTAL MÃO DE OBRA	R\$ 18,78
MATERIAIS					
COT	BRAÇO ORNAMENTAL P/ 02 LUMINÁRIAS - PROJEÇÃO DE 2,00 MTS, ESTRUTURA EM FIBRA DE VIDRO FIXADA EM NÚCLEO DE AÇO GALVANIZADO A FOGO DE 5" COM PAREDE DE 2,65MM - PINTURA PERSONALIZADA COM TINTA AUTOMOTIVA SINTÉTICA (PADRÃO DA PREFEITURA)	UN	1,00	R\$ 1.036,00	R\$ 1.036,00
COTAÇÕES	PREMESE PREMOLDADOS E SERVIÇOS ELETRICOS LTDA EPP	19.876.554/0001-85	UNID	950,00	
	ESPAÇO MATERIAS ELETRICOS LTDA - EPP	27.094.063/0001-00	UNID	1.090,00	
	DUVALE ENERGIA LTDA	40.852.235/0001-26	UNID	1.068,00	
	MÉDIA			1.036,00	
				TOTAL DE MATERIAL	R\$ 1.036,00
EQUIPAMENTOS					
10705	CAMINHÃO COMERC. EQUIP C/GUINDASTE (CHP)	H	0,5	R\$ 126,29	R\$ 63,14
				TOTAL EQUIPAMENTOS	R\$ 63,14
TOTAL					
				TOTAL SIMPLES	R\$ 1.117,92
				ENCARGOS (incluso)	R\$ -
				TOTAL GERAL	R\$ 1.117,92

Alison Mendes Marques

Alison Mendes Marques

Engº Elét. CREA-CE RNP 061360125-4

Alison Mendes Marques

Eng. Eletricista

CREA-CE 54 151/D

Uasch



COMPOSIÇÕES DE PREÇOS

OBJETO : EXECUÇÃO DOS SERVIÇOS DE MODERNIZAÇÃO DO SISTEMA DE ILUMINAÇÃO PÚBLICA (IP), COM INSTALAÇÃO DE LUMINÁRIAS DE LED NO MUNICÍPIO DE MERUOCA / CE.	TABELAS : PREFEITURA MUNICIPAL DE MERUOCA / SEINFRA 027.1 (DESONERADA)
LOCAL : CE-240, AVENIDA PEDRO SAMPAIO, TRAVESSA MONSENHOR HENRIQUE, RUA CEL. JOSÉ TEIXEIRA, RUA DOM MONSENHOR FURTADO, RUA PROF. MACAMBIRA, RUA VER. MIGUEL TRAJANO, RUA DOM EXPEDITO LOPES, RUA SÃO JOSÉ, AVENIDA JOHN SANFORD, AVENIDA IRINEU COUTINHO, PRAÇA MONSENHOR DIOGO, PRAÇA DOM WALFRIDO, PRAÇA JOSÉ VIDAL, PRAÇA (DR. SANDUICHE / PETISCOS BAR E LANCHES), HOSPITAL MUNICIPAL DE MERUOCA .	JOSÉ, RUA JOSÉ LAURIANO PRC, RUA
ENCARGOS SOCIAIS HORISTA / MENSALISTA DE 83,85% / 47,76% (SEINFRA 027.1 DESONERADA)	
MUNICÍPIO : MERUOCA / CE.	MERUOCA-CE, 30 DE JULHO DE 2021
FÓRMULAS ADOTADAS NO CÁLCULO DAS COMPOSIÇÕES : TOTAL SIMPLES (R\$) = TOTAL MÃO DE OBRA (R\$) + TOTAL DE MATERIAL (R\$) + TOTAL EQUIPAMENTOS (R\$) ENCARGOS SOCIAIS (R\$) = 83,85% (TABELA SEINFRA, P/ MÃO DE OBRA HORISTA) X TOTAL MÃO DE OBRA (R\$) TOTAL GERAL (R\$) = TOTAL SIMPLES (R\$)	

COMPOSIÇÃO 2

COMP.2	SERVIÇO DE INSTALAÇÃO DE CABO CLASSE 1KV 2 X 2,5MM2 - COM FORNECIMENTO DE MATERIAL E INSTALAÇÃO.				Unid.:	UN
CÓD	DESCRIÇÃO	UNID	COEFICIENTE	PREÇO	TOTAL	
MÃO DE OBRA						
10042	AJUDANTE DE ELETRICISTA	H	0,15	R\$ 16,77	R\$	2,52
12312	ELETRICISTA	H	0,15	R\$ 20,77	R\$	3,12
					TOTAL MÃO DE OBRA	
					R\$ 5,64	
MATERIAIS						
COT	CABO CLASSE 1KV 2 X 2,5MM2	M	1,00	R\$ 6,67	R\$	6,67
COTAÇÕES	ILUMINA DISTRIB DE MATERIAIS ELETRIC E ILUM PUBLICA LTDA	04.439.761/0001-03	M	6,60		
	ESPAÇO MATERIAS ELETRICOS LTDA - EPP	27.094.063/0001-00	M	7,50		
	SV COMERCIO DE MATERIAL ELETRICO LTDA	35.088.657/0002-18	M	5,92		
	MÉDIA			6,67		
					TOTAL DE MATERIAL	
					R\$ 6,67	
EQUIPAMENTOS						
10705	CAMINHÃO COMERC. EQUIP. C/GUINDASTE (CHP)	H	0	R\$ 126,29	R\$	-
					TOTAL EQUIPAMENTOS	
					R\$ -	
TOTAL						
					TOTAL SIMPLES	
					R\$ 12,31	
					ENCARGOS (incluso)	
					R\$ -	
					TOTAL GERAL	
					R\$ 12,31	

Alison Mendes Marques

Alison Mendes Marques
Engº Elét. CREA-CE RNP 061360125-4

Alison Mendes Marques
Eng. Eletricista
CREA-CE 54 151/D

Alison



COMPOSIÇÕES DE PREÇOS

OBJETO : EXECUÇÃO DOS SERVIÇOS DE MODERNIZAÇÃO DO SISTEMA DE ILUMINAÇÃO PÚBLICA (IP), COM INSTALAÇÃO DE LUMINÁRIAS DE LED NO MUNICÍPIO DE MERUOCA / CE.	TABELAS : PREFEITURA MUNICIPAL DE MERUOCA / SEINFRA 027.1 (DESONERADA)
LOCAL : CE-240, AVENIDA PEDRO SAMPAIO, TRAVESSA MONSENHOR HENRIQUE, RUA CEL. JOSÉ TEIXEIRA, RUA DOM MONSENHOR FURTADO, RUA PROF. MACAMBIRA, RUA VER. MIGUEL TRAJANO, RUA DOM EXPEDITO LOPES, RUA SÃO JOSÉ, AVENIDA JOHN SANFORD, AVENIDA IRINEU COUTINHO, PRAÇA MONSENHOR DIOGO, PRAÇA DOM WALFRIDO, PRAÇA JOSÉ VIDAL, PRAÇA (DR. SANDUICHE / PETISCOS BAR E LANCHES), HOSPITAL MUNICIPAL DE MERUOCA .	JOSÉ, RUA JOSÉ LAURIANO PRC, RUA
ENCARGOS SOCIAIS HORISTA / MENSALISTA DE 83,85% / 47,76% (SEINFRA 027.1 DESONERADA)	
MUNICÍPIO : MERUOCA / CE.	MERUOCA-CE, 30 DE JULHO DE 2021
FÓRMULAS ADOTADAS NO CÁLCULO DAS COMPOSIÇÕES : TOTAL SIMPLES (R\$) = TOTAL MÃO DE OBRA (R\$) + TOTAL DE MATERIAL (R\$) + TOTAL EQUIPAMENTOS (R\$) ENCARGOS SOCIAIS (R\$) = 83,85% (TABELA SEINFRA, P/ MÃO DE OBRA HORISTA) X TOTAL MÃO DE OBRA (R\$) TOTAL GERAL (R\$) = TOTAL SIMPLES (R\$)	

COMPOSIÇÃO 3

COMP.3	SERVIÇO DE INSTALAÇÃO DE CONECTOR CUNHA 2 - COM FORNECIMENTO DE MATERIAL E INSTALAÇÃO.				Unid.:	UN
CÓD	DESCRIÇÃO	UNID	COEFICIENTE	PREÇO	TOTAL	
MÃO DE OBRA						
10042	AJUDANTE DE ELETRICISTA	H	0,1	R\$ 16,77	R\$ 1,68	
12312	ELETRICISTA	H	0,1	R\$ 20,77	R\$ 2,08	
					TOTAL MÃO DE OBRA	R\$ 3,76
MATERIAIS						
COT	CONECTOR CUNHA 2	UN	1,00	R\$ 8,24	R\$ 8,24	
COTAÇÕES	MEGA ELETRICA COM. DE MAT. DE ELETRIF. EIRELI-ME	17.651.812/0001-08	UNID	8,50		
	ESPAÇO MATERIAS ELETRICOS LTDA - EPP	27.094.063/0001-00	UNID	9,45		
	SV COMERCIO DE MATERIAL ELETRICO LTDA	35.088.657/0002-18	UNID	6,77		
	MÉDIA				8,24	
					TOTAL DE MATERIAL	R\$ 8,24
EQUIPAMENTOS						
10705	CAMINHÃO COMERC. EQUIP. CIGUINDASTE (CHP)	H	0,1	R\$ 126,29	R\$ 12,63	
					TOTAL EQUIPAMENTOS	R\$ 12,63
TOTAL						
					TOTAL SIMPLES	R\$ 24,63
					ENCARGOS (inclusive)	R\$ -
					TOTAL GERAL	R\$ 24,63

Alison Mendes Marques

Alison Mendes Marques
Engº Elét. CREA-CE RNP 061360125-4

Alison Mendes Marques
Eng. Eletricista
CREA-CE 54 151/D

Uash

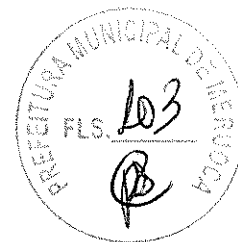

COMPOSIÇÕES DE PREÇOS

OBJETO : EXECUÇÃO DOS SERVIÇOS DE MODERNIZAÇÃO DO SISTEMA DE ILUMINAÇÃO PÚBLICA (IP), COM INSTALAÇÃO DE LUMINÁRIAS DE LED NO MUNICÍPIO DE MERUOCA / CE.	TABELAS : PREFEITURA MUNICIPAL DE MERUOCA / SEINFRA 027.1 (DESONERADA)
LOCAL : CE-240, AVENIDA PEDRO SAMPAIO, TRAVESSA MONSENHOR HENRIQUE, RUA CEL. JOSÉ TEIXEIRA, RUA DOM MONSENHOR FURTADO, RUA PROF. MACAMBIRA, RUA VER. MIGUEL TRAJANO, RUA DOM EXPEDITO LOPES, RUA SÃO JOSÉ, AVENIDA JOHN SANFORD, AVENIDA IRINEU COUTINHO, PRAÇA MONSENHOR DIOGO, PRAÇA DOM WALFRIDO, PRAÇA JOSÉ VIDAL, PRAÇA (DR. SANDUICHE / PETISCOS BAR E LANCHES), HOSPITAL MUNICIPAL DE MERUOCA .	JOSÉ, RUA JOSÉ LAURIANO PRC, RUA
ENCARGOS SOCIAIS HORISTA / MENSALISTA DE 83,85% / 47,76% (SEINFRA 027.1 DESONERADA)	
MUNICÍPIO : MERUOCA / CE.	MERUOCA-CE, 30 DE JULHO DE 2021
FÓRMULAS ADOPTADAS NO CÁLCULO DAS COMPOSIÇÕES : TOTAL SIMPLES (R\$) = TOTAL MÃO DE OBRA (R\$) + TOTAL DE MATERIAL (R\$) + TOTAL EQUIPAMENTOS (R\$) ENCARGOS SOCIAIS (R\$) = 83,85% (TABELA SEINFRA, P/ MÃO DE OBRA HORISTA) X TOTAL MÃO DE OBRA (R\$) TOTAL GERAL (R\$) = TOTAL SIMPLES (R\$)	

COMPOSIÇÃO 4

COMP.4	SERVIÇO DE INSTALAÇÃO DE CONECTOR PERFURANTE ISOLADO DE 16mm ² /95mm ² - COM FORNECIMENTO DE MATERIAL E INSTALAÇÃO.	Unid.:	UN			
CÓD	DESCRIÇÃO	UNID	COEFICIENTE	PREÇO	TOTAL	
MÃO DE OBRA						
10042	AJUDANTE DE ELETRICISTA	H	0,1	R\$ 16,77	R\$ 1,68	
12312	ELETRICISTA	H	0,1	R\$ 20,77	R\$ 2,08	
					TOTAL MÃO DE OBRA	R\$ 3,76
MATERIAIS						
COT.	CONECTOR PERFURANTE ISOLADO DE 16mm ² /95mm ²	UN	1,00	R\$ 11,70	R\$ 11,70	
COTAÇÕES	MEGA ELETRICA COM. DE MAT DE ELETRIF EIRELI-ME	17 651 812/0001-08	UNID	13,90		
	ESPAÇO MATERIAS ELETRICOS LTDA - EPP	27 094 063/0001-00	UNID	13,90		
	SV COMERCIO DE MATERIAL ELETRICO LTDA	35 088 657/0002-18	UNID	7,31		
	MÉDIA				11,70	
					TOTAL DE MATERIAL	R\$ 11,70
EQUIPAMENTOS						
10705	CAMINHÃO COMERC. EQUIP. C/GUINDASTE (CHP)	H	0,1	R\$ 126,29	R\$ 12,63	
					TOTAL EQUIPAMENTOS	R\$ 12,63
TOTAL						
					TOTAL SIMPLES	R\$ 28,09
					ENCARGOS (incluso)	R\$ -
					TOTAL GERAL	R\$ 28,09

Alison Mendes Marques

Alison Mendes Marques
Engº Elét. CREA-CE RNP 061360125-4

Alison Mendes Marques
Eng. Eletricista
CREA-CE 54 151/D

Handwritten signature



COMPOSIÇÕES DE PREÇOS

OBJETO : EXECUÇÃO DOS SERVIÇOS DE MODERNIZAÇÃO DO SISTEMA DE ILUMINAÇÃO PÚBLICA (IP). COM INSTALAÇÃO DE LUMINÁRIAS DE LED NO MUNICÍPIO DE MERUOCA / CE.	TABELAS : PREFEITURA MUNICIPAL DE MERUOCA / SEINFRA 027.1 (DESONERADA)
LOCAL : CE-240, AVENIDA PEDRO SAMPAIO, TRAVESSA MONSENHOR HENRIQUE, RUA CEL. JOSÉ TEIXEIRA, RUA DOM JOSÉ, RUA JOSÉ LAURIANO PRC, RUA MONSENHOR FURTADO, RUA PROF. MACAMBIRA, RUA VER. MIGUEL TRAJANO, RUA DOM EXPEDITO LOPES, RUA SÃO JOSÉ, AVENIDA JOHN SANFORD, AVENIDA IRINEU COUTINHO, PRAÇA MONSENHOR DIOGO, PRAÇA DOM WALFRIDO, PRAÇA JOSÉ VIDAL, PRAÇA (DR. SANDUICHE / PETISCOS BAR E LANCHES), HOSPITAL MUNICIPAL DE MERUOCA .	
ENCARGOS SOCIAIS HORISTA / MENSALISTA DE 83,85% / 47,76% (SEINFRA 027.1 DESONERADA)	
MUNICÍPIO : MERUOCA / CE.	MERUOCA-CE, 30 DE JULHO DE 2021
FÓRMULAS ADOTADAS NO CÁLCULO DAS COMPOSIÇÕES : TOTAL SIMPLES (R\$) = TOTAL MÃO DE OBRA (R\$) + TOTAL DE MATERIAL (R\$) + TOTAL EQUIPAMENTOS (R\$) ENCARGOS SOCIAIS (R\$) = 83,85% (TABELA SEINFRA, P/ MÃO DE OBRA HORISTA) X TOTAL MÃO DE OBRA (R\$) TOTAL GERAL (R\$) = TOTAL SIMPLES (R\$)	

COMPOSIÇÃO 5

COMP.5	SERVIÇO DE INSTALAÇÃO DE LUMINÁRIA ILUMINAÇÃO PÚBLICA DE LED, POTÊNCIA (W) ≥ 200 WATTS, TENSÃO DE ENTRADA (V) = 85~265V - BIVOLT, TIPO DE INSTALAÇÃO = SOBREPOR, ENCAIXE TUBO = DIÂMETRO 35 A 65MM AJUSTE COM PARAFUSO, TEMPERATURA COR CORRELATA (K) ≥ 4.000 K, ENCAIXE TUBO - ÂNGULO DE ILUMINAÇÃO ≥ 125°, EFICIÊNCIA LUMINOSA ≥ 100 LÚMENS/W, MATERIAL = ALUMÍNIO INJETADO, REATOR/DRIVER INTERNO INCLUSO, FATOR DE POTÊNCIA ≥ 0,92, VIDA ÚTIL MEDIANA (HORAS) = 50.000HORAS, ÍNDICE DE PROTEÇÃO = IP ≥ 65 - COM FORNECIMENTO DE MATERIAL E INSTALAÇÃO.	Unid.:	UN		
CÓD	DESCRIÇÃO	UNID	COEFICIENTE	PREÇO	TOTAL
MÃO DE OBRA					
10042	AJUDANTE DE ELETRICISTA	H	0,5	R\$ 16,77	R\$ 8,39
12312	ELETRICISTA	H	0,5	R\$ 20,77	R\$ 10,39
				TOTAL MÃO DE OBRA	R\$ 18,78
MATERIAIS					
COT.	LUMINÁRIA ILUMINAÇÃO PÚBLICA DE LED, POTÊNCIA (W) ≥ 200 WATTS, TENSÃO DE ENTRADA (V) = 85-265V - BIVOLT, TIPO DE INSTALAÇÃO = SOBREPOR, ENCAIXE TUBO = DIÂMETRO 35 A 65MM AJUSTE COM PARAFUSO, TEMPERATURA COR CORRELATA (K) ≥ 4.000 K, ENCAIXE TUBO - ÂNGULO DE ILUMINAÇÃO ≥ 125°, EFICIÊNCIA LUMINOSA ≥ 100 LÚMENS/W, MATERIAL = ALUMÍNIO INJETADO, REATOR/DRIVER INTERNO INCLUSO, FATOR DE POTÊNCIA ≥ 0,92, VIDA ÚTIL MEDIANA (HORAS) = 50.000HORAS, ÍNDICE DE PROTEÇÃO = IP ≥ 65	UN	1,00	R\$ 706,33	R\$ 706,33
17392	FITA ISOLANTE COMUM N°33	ROLO	0,2	R\$ 11,20	R\$ 2,24
C1030	CÉLULA FOTOELÉTRICA P/LÂMPADA, ATÉ 1000W	UN	1,00	R\$ 64,93	R\$ 64,93
COTAÇÕES	ESPAÇO MATERÍAS ELETRICOS LTDA - EPP	27.094.063/0001-00	UNID	799,00	
	ILUMINA DISTRIB DE MATERIAIS ELETRIC E ILUM PUBLICA LTDA	04.439.761/0001-03	UNID	650,00	
	ELETRICA RIOS COMERCIAL	14.541.044/0001-33	UNID	670,00	
	MÉDIA			706,33	
				TOTAL DE MATERIAL	R\$ 773,50
EQUIPAMENTOS					
10705	CAMINHÃO COMERC EQUIP CIGUINDASTE (CHP)	H	0,5	R\$ 126,29	R\$ 63,14
				TOTAL EQUIPAMENTOS	R\$ 63,14
TOTAL					
				TOTAL SIMPLES	R\$ 855,42
				ENCARGOS (incluso)	R\$ -
				TOTAL GERAL	R\$ 855,42

Alison Mendes Marques
Alison Mendes Marques
 Engº Elét. CREA-CE RNP 061360125-4

Alison Mendes Marques
 Eng. Eletricista
 CREA-CE 54 151/D

Uel.



COMPOSIÇÕES DE PREÇOS

OBJETO : EXECUÇÃO DOS SERVIÇOS DE MODERNIZAÇÃO DO SISTEMA DE ILUMINAÇÃO PÚBLICA (IP), COM INSTALAÇÃO DE LUMINÁRIAS DE LED NO MUNICÍPIO DE MERUOCA / CE.	TABELAS : PREFEITURA MUNICIPAL DE MERUOCA / SEINFRA 027.1 (DESONERADA)
LOCAL : CE-240, AVENIDA PEDRO SAMPAIO, TRAVESSA MONSENHOR HENRIQUE, RUA CEL. JOSÉ TEIXEIRA, RUA DOM JOSÉ, RUA JOSÉ LAURIANO PRC, RUA MONSENHOR FURTADO, RUA PROF. MACAMBIRA, RUA VER. MIGUEL TRAJANO, RUA DOM EXPEDITO LOPES, RUA SÃO JOSÉ, AVENIDA JOHN SANFORD, AVENIDA IRINEU COUTINHO, PRAÇA MONSENHOR DIOGO, PRAÇA DOM WALFRIDO, PRAÇA JOSÉ VIDAL, PRAÇA (DR. SANDUICHE / PETISCOS BAR E LANCHES), HOSPITAL MUNICIPAL DE MERUOCA .	
ENCARGOS SOCIAIS HORISTA / MENSALISTA DE 83,85% / 47,76% (SEINFRA 027.1 DESONERADA)	
MUNICÍPIO : MERUOCA / CE. FÓRMULAS ADOTADAS NO CÁLCULO DAS COMPOSIÇÕES : TOTAL SIMPLES (R\$) = TOTAL MÃO DE OBRA (R\$) + TOTAL DE MATERIAL (R\$) + TOTAL EQUIPAMENTOS (R\$) ENCARGOS SOCIAIS (R\$) = 83,85% (TABELA SEINFRA, P/ MÃO DE OBRA HORISTA) X TOTAL MÃO DE OBRA (R\$) TOTAL GERAL (R\$) = TOTAL SIMPLES (R\$)	MERUOCA-CE, 30 DE JULHO DE 2021

COMPOSIÇÃO 6

COMP.6	SERVIÇO DE RETIRADA DE 01 LUMINÁRIA.	Unid.:	UN		
COD	DESCRIÇÃO	UNID	COEFICIENTE	PREÇO	TOTAL
MÃO DE OBRA					
12312	ELETRICISTA	H	0,5	RS 20,77	RS 10,39
					TOTAL MÃO DE OBRA R\$ 10,39
MATERIAIS					
COT.					
COTAÇÕES					
					TOTAL DE MATERIAL R\$ -
EQUIPAMENTOS					
10705	CAMINHÃO COMERC EQUIP C/GUINDASTE (CHP)	H	0,5	RS 126,28	RS 63,14
					TOTAL EQUIPAMENTOS R\$ 63,14
TOTAL					
					TOTAL SIMPLES R\$ 73,53
					ENCARGOS (incluso) R\$ -
					TOTAL GERAL R\$ 73,53

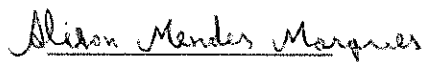
Alison Mendes Marques
 Engº Elét. CREA-CE RNP 061360125-4

Alison Mendes Marques
 Eng. Eletricista
 CREA-CE 54 151/D



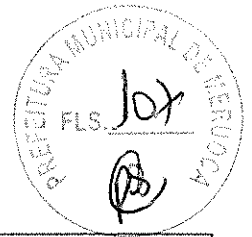

COMPOSIÇÕES DE PREÇOS

OBJETO : EXECUÇÃO DOS SERVIÇOS DE MODERNIZAÇÃO DO SISTEMA DE ILUMINAÇÃO PÚBLICA (IP), COM INSTALAÇÃO DE LUMINÁRIAS DE LED NO MUNICÍPIO DE MERUOCA / CE.

TABELAS : PREFEITURA MUNICIPAL DE MERUOCA / SEINFRA 027.1 (DESONERADA)

LOCAL : CE-240, AVENIDA PEDRO SAMPAIO, TRAVESSA MONSENHOR HENRIQUE, RUA CEL. JOSÉ TEIXEIRA, RUA DOM MONSENHOR FURTADO, RUA PROF. MACAMBIRA, RUA VER. MIGUEL TRAJANO, RUA DOM EXPEDITO LOPES, RUA SÃO JOSÉ, IRINEU COUTINHO, PRAÇA MONSENHOR DIOGO, PRAÇA DOM WALFRIDO, PRAÇA JOSÉ VIDAL, PRAÇA (DR. SANDUICHE MUNICIPAL DE MERUOCA .

JOSÉ, RUA JOSÉ LAURIANO PRC, RUA JOSÉ, AVENIDA JOHN SANFORD, AVENIDA PETISCOS BAR E LANCHES), HOSPITAL

ENCARGOS SOCIAIS HORISTA / MENSALISTA DE 83,85% / 47,76% (SEINFRA 027.1 DESONERADA)

MUNICÍPIO : MERUOCA / CE.

MERUOCA-CE, 30 DE JULHO DE 2021

FÓRMULAS ADOTADAS NO CÁLCULO DAS COMPOSIÇÕES :

TOTAL SIMPLES (R\$) = TOTAL MÃO DE OBRA (R\$) + TOTAL DE MATERIAL (R\$) + TOTAL EQUIPAMENTOS (R\$)

ENCARGOS SOCIAIS (R\$) = 83,85% (TABELA SEINFRA, P/ MÃO DE OBRA HORISTA) X TOTAL MÃO DE OBRA (R\$)

TOTAL GERAL (R\$) = TOTAL SIMPLES (R\$)

COMPOSIÇÃO 8

COMP.8	SERVIÇO DE RETIRADA DE 03 LUMINÁRIAS.				Unid.:	UN
COD	DESCRIÇÃO	UNID	COEFICIENTE	PREÇO	TOTAL	
MÃO DE OBRA						
12312	ELETRICISTA	H	0,7	RS 20,77	RS 14,54	
					TOTAL MÃO DE OBRA	RS 14,54
MATERIAIS						
COT.						
COTAÇÕES						
	MÉDIA					
					TOTAL DE MATERIAL	RS -
EQUIPAMENTOS						
10705	CAMINHÃO COMERC. EQUIP. C/GUINDASTE (CHP)	H	0,7	RS 126,29	RS 88,40	
					TOTAL EQUIPAMENTOS	RS 88,40
TOTAL						
					TOTAL SIMPLES	RS 102,94
					ENCARGOS (incluso)	RS -
					TOTAL GERAL	RS 102,94

Alison Mendes Marques

Alison Mendes Marques

Engº Elét. CREA-CE RNP 061360125-4

Alison Mendes Marques

Eng. Eletricista

CREA-CE 54 151/D

Handwritten signature

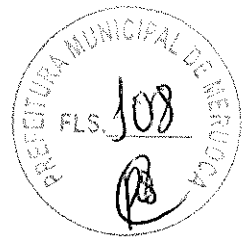

COMPOSIÇÕES DE PREÇOS

OBJETO : EXECUÇÃO DOS SERVIÇOS DE MODERNIZAÇÃO DO SISTEMA DE ILUMINAÇÃO PÚBLICA (IP), COM INSTALAÇÃO DE LUMINÁRIAS DE LED NO MUNICÍPIO DE MERUOCA / CE.

TABELAS : PREFEITURA MUNICIPAL DE MERUOCA / SEINFRA 027.1 (DESONERADA)

LOCAL : CE-240, AVENIDA PEDRO SAMPAIO, TRAVESSA MONSENHOR HENRIQUE, RUA CEL. JOSÉ TEIXEIRA, RUA DOM JOSÉ, RUA JOSÉ LAURIANO PRC, RUA MONSENHOR FURTADO, RUA PROF. MACAMBIRA, RUA VER. MIGUEL TRAJANO, RUA DOM EXPEDITO LOPES, RUA SÃO JOSÉ, AVENIDA JOHN SANFORD, AVENIDA IRINEU COUTINHO, PRAÇA MONSENHOR DIOGO, PRAÇA DOM WALFRIDO, PRAÇA JOSÉ VIDAL, PRAÇA (DR. SANDUICHE / PETISCOS BAR E LANCHES), HOSPITAL MUNICIPAL DE MERUOCA.

ENCARGOS SOCIAIS HORISTA / MENSALISTA DE 83,85% / 47,76% (SEINFRA 027.1 DESONERADA)

MUNICÍPIO : MERUOCA / CE.

MERUOCA-CE, 30 DE JULHO DE 2021

FÓRMULAS ADOTADAS NO CÁLCULO DAS COMPOSIÇÕES :

TOTAL SIMPLES (R\$) = TOTAL MÃO DE OBRA (R\$) + TOTAL DE MATERIAL (R\$) + TOTAL EQUIPAMENTOS (R\$)

ENCARGOS SOCIAIS (R\$) = 83,85% (TABELA SEINFRA, P/ MÃO DE OBRA HORISTA) X TOTAL MÃO DE OBRA (R\$)

TOTAL GERAL (R\$) = TOTAL SIMPLES (R\$)

COMPOSIÇÃO 9

COMP.9	SERVIÇO DE RETIRADA DE 04 LUMINÁRIAS.				Unid.:	UN
CÓD	DESCRIÇÃO	UNID	COEFICIENTE	PREÇO	TOTAL	
MÃO DE OBRA						
12312	ELETRICISTA	H	0,8	R\$ 20,77	R\$ 16,62	
					TOTAL MÃO DE OBRA	R\$ 16,62
MATERIAIS						
COT.						
COTAÇÕES						
					MÉDIA	
					TOTAL DE MATERIAL	R\$ -
EQUIPAMENTOS						
10705	CAMINHÃO COMERC. EQUIP. C/GUINDASTE (CHP)	H	0,8	R\$ 126,29	R\$ 101,03	
					TOTAL EQUIPAMENTOS	R\$ 101,03
TOTAL						
					TOTAL SIMPLES	R\$ 117,65
					ENCARGOS (incluso)	R\$ -
					TOTAL GERAL	R\$ 117,65

Alison Mendes Marques

Alison Mendes Marques

Engº Elét. CREA-CE RNP 061360125-4

Alison Mendes Marques
Eng. Eletricista
CREA-CE 54 151/D

Ulrich

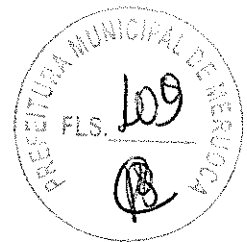

PLANILHA DE COMPOSIÇÃO DAS BONIFICAÇÕES E DESPESAS INDIRETAS - DBI				
OBJETO : EXECUÇÃO DOS SERVIÇOS DE MODERNIZAÇÃO DO SISTEMA DE ILUMINAÇÃO PÚBLICA (IP), COM INSTALAÇÃO DE LUMINÁRIAS DE LED NO MUNICÍPIO DE MERUOCA / CE.			TABELAS : PREFEITURA MUNICIPAL DE PARAMBU / SEINFRA 027.1 (DESONERADA)	
LOCAL : (CE-240, AVENIDA PEDRO SAMPAIO, TRAVESSA MONSENHOR HENRIQUE, RUA CEL. JOSÉ TEIXEIRA, RUA DOM JOSÉ, RUA JOSÉ LAURIANO PRC, RUA MONSENHOR FURTADO, RUA PROF. MACAMBIRA, RUA VER. MIGUEL TRAJANO, RUA DOM EXPEDITO LOPES, RUA SÃO JOSÉ, AVENIDA JOHN SANFORD, AVENIDA IRINEU GOUTINHO, PRAÇA MONSENHOR DIOGO, PRAÇA DOM WALFRIDO, PRAÇA JOSÉ VIDAL, PRAÇA (DR. SANDUICHE / PETISCOS BAR E LANCHES), HOSPITAL MUNICIPAL DE MERUOCA)				
MUNICÍPIO : MERUOCA / CE.				
ITEM	DESCRIÇÃO	SIGLA		%
A GRUPO A - (DESPESAS INDIRETAS)				
A.1	ADMINISTRAÇÃO CENTRAL	(AC)		3,00
A.2	DESPESAS FINANCEIRAS	(DF)		0,59
A.3	RISCOS	(R)		0,97
			TOTAL - A	4,56
B GRUPO B - (BENEFICIOS)				
B.1	GARANTIA / SEGUROS	(G)		0,80
B.2	LUCRO	(L)		6,16
			TOTAL - B	6,96
C GRUPO C - (TRIBUTOS)				
C.1	ISS	(I1)		2,00
C.2	PIS	(I2)		0,65
C.3	COFINS	(I3)		3,00
C.4	CPRB	(I4)		4,50
			TOTAL - C	10,15
FORMULA PARA CÁLCULO DO BDI				24,52%
$BDI = \frac{(1 + AC + S + R + G)(1 + DF)(1 + L)}{(1 - I)} - 1$				

MERUOCA-CE, 30 DE JULHO DE 2021

Alison Mendes Marques

Alison Mendes Marques

Engº Elét. CREA-CE RNP 061360125-4

Alison Mendes Marques
Eng. Eletricista
CREA-CE 54 151/D

Uauê

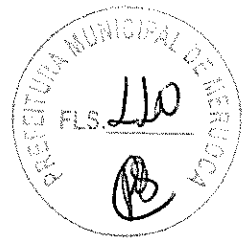

ENCARGOS SOCIAIS SOBRE PREÇOS DA MÃO DE OBRA HORISTA E MENSALISTA TABELA SEINFRA 027.1 DESONERADA			
OBJETO : EXECUÇÃO DOS SERVIÇOS DE MODERNIZAÇÃO DO SISTEMA DE ILUMINAÇÃO PÚBLICA (IP), COM INSTALAÇÃO DE LUMINÁRIAS DE LED NO MUNICÍPIO DE MERUOCA / CE		TABELAS : PREFEITURA MUNICIPAL DE PARAMBU / SEINFRA 027.1 (DESONERADA)	
LOCAL : (CE-240, AVENIDA PEDRO SAMPAIO, TRAVESSA MONSENHOR HENRIQUE, RUA CEL. JOSÉ TEIXEIRA, RUA DOM JOSÉ, RUA JOSÉ LAURIANO PRC, RUA MONSENHOR FURTADO, RUA PROF. MACAMBIRA, RUA VER. MIGUEL TRAJANO, RUA DOM EXPEDITO LOPES, RUA SÃO JOSÉ, AVENIDA JOHN SANFORD, AVENIDA IRINEU COUTINHO, PRAÇA MONSENHOR DIOGO, PRAÇA DOM WALFRIDO, PRAÇA JOSÉ VIDAL, PRAÇA (DR. SANDUICHE / PETISCOS BAR E LANCHES), HOSPITAL MUNICIPAL DE MERUOCA)			
MUNICÍPIO : MERUOCA / CE.			
CÓDIGO	DESCRIÇÃO	HORISTA (%)	MENSALISTA (%)
GRUPO A - ENCARGOS SOCIAIS BÁSICOS			
A1	INSS	0,00	0,00
A2	SESI	1,50	1,50
A3	SENAI	1,00	1,00
A4	INCRA	0,20	0,20
A5	SEBRAE	0,60	0,60
A6	SALÁRIO EDUCAÇÃO	2,50	2,50
A7	SEGURO CONTRA ACIDENTES DE TRABALHO	3,00	3,00
A8	FGTS	8,00	8,00
A	TOTAL DE ENCARGOS SOCIAIS BÁSICOS	16,80	16,80
GRUPO B - ENCARGOS SOCIAIS C/ INCIDÊNCIA DE A			
B1	DESCANSO SEMANAL REMUNERADO	17,84	0,00
B2	FERIADOS	3,71	0,00
B3	AUXÍLIO ENFERMIDADE	0,87	0,67
B4	13º SALÁRIO	10,80	8,33
B5	LICENÇA PATERNIDADE	0,07	0,06
B6	FALTAS JUSTIFICADAS	0,72	0,56
B7	DIAS DE CHUVAS	1,55	0,00
B8	AUXÍLIO ACIDENTE DE TRABALHO	0,11	0,08
B9	FÉRIAS GOZADAS	8,71	6,73
B10	SALÁRIO MATERNIDADE	0,03	0,03
B	TOTAL DE ENCARGOS SOCIAIS QUE RECEBEM INCIDÊNCIA DE A	44,41	16,46
GRUPO C - ENCARGOS SOCIAIS S/ INCIDÊNCIA DE A			
C1	AVISO PRÉVIO INDENIZADO	5,40	4,17
C2	AVISO PRÉVIO TRABALHADO	0,13	0,10
C3	FÉRIAS INDENIZADAS	4,85	3,75
C4	DEPÓSITO RECISÃO SEM JUSTA CAUSA	3,90	3,01
C5	INDENIZAÇÃO ADICIONAL	0,45	0,35
C	TOTAL DE ENCARGOS SOCIAIS QUE NÃO RECEBEM INCIDÊNCIA DE A	14,73	11,38
GRUPO D - REINCIDÊNCIAS DE UM GRUPO SOBRE O OUTRO			
D1	REINDIDÊNCIA DE A SOBRE B	7,46	2,77
D2	REINDIDÊNCIA DE GRUPO A SOBRE AVISO PRÉVIO TRABALHADO E REINDIDÊNCIA FGTS SOBRE AVISO PRÉVIO INDENIZADO	0,45	0,35
D	TOTAL REINCIDÊNCIAS DE UM GRUPO SOBRE O OUTRO	7,91	3,12
TOTAL (A + B + C + D)		83,85	47,76

OBS.:

HORISTAS = 83,85% (TABELA SEINFRA 27.1 - DESONERADA)

MERUOCA-CE, 30 DE JULHO DE 2021

Alison Mendes Marques

Alison Mendes Marques

Engº Elét. CREA-CE RNP 061360125-4

Alison Mendes Marques

Eng. Eletricista

CREA-CE 54 151/D

Handwritten signature



Anotação de Responsabilidade Técnica - ART
Lei nº 6.496, de 7 de dezembro de 1977

CREA-CE

ART OBRA / SERVIÇO
Nº CE20210834421

Conselho Regional de Engenharia e Agronomia do Ceará

INICIAL

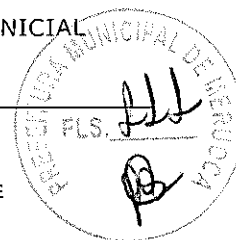

1. Responsável Técnico
ALISON MENDES MARQUES
Título profissional: **ENGENHEIRO ELETRICISTA - ELETROTECNICA**
RNP: 0613601254
Registro: 54151D CE

2. Dados do Contrato
Contratante: **PREFEITURA MUNICIPAL DE MERUOCA**
AVENIDA PEDRO SAMPAIO
Complemento: _____ Bairro: **DIVINO SALVADOR**
Cidade: **MERUOCA** UF: **CE** CEP: **62130000**
CPF/CNPJ: **07.598.683/0001-70**
Nº: **385**
Contrato: **Não especificado** Celebrado em: _____
Valor: **R\$ 2.000,00** Tipo de contratante: **Pessoa Juridica de Direito Público**
Ação Institucional: **NENHUMA - NÃO OPTANTE**

3. Dados da Obra/Serviço
AVENIDA PEDRO SAMPAIO Nº: **385**
Complemento: _____ Bairro: **DIVINO SALVADOR**
Cidade: **MERUOCA** UF: **CE** CEP: **62130000**
Data de Início: **01/07/2021** Previsão de término: **31/12/2021** Coordenadas Geográficas: **-3.543470, -40.454119**
Finalidade: **Infraestrutura** Código: **Não Especificado**
Proprietário: **PREFEITURA MUNICIPAL DE MERUOCA** CPF/CNPJ: **07.598.683/0001-70**

4. Atividade Técnica

Atividade	Quantidade	Unidade
15 - Elaboração		
80 - Projeto > ELETROTÉCNICA > SISTEMAS DE ILUMINAÇÃO > #11.11.1 - DE SISTEMAS DE ILUMINAÇÃO	1,00	un
35 - Elaboração de orçamento > ELETROTÉCNICA > SISTEMAS DE ILUMINAÇÃO > #11.11.1 - DE SISTEMAS DE ILUMINAÇÃO	1,00	un

Após a conclusão das atividades técnicas o profissional deve proceder a baixa desta ART

5. Observações
ART REFERENTE AO PROJETO BÁSICO E ORÇAMENTO PARA EXECUÇÃO DOS SERVIÇOS DE MODERNIZAÇÃO DO SISTEMA DE ILUMINAÇÃO PÚBLICA (IP), COM INSTALAÇÃO DE LUMINÁRIAS DE LED EM DIVERSOS LOCAIS NO MUNICÍPIO DE MERUOCA/CE.

6. Declarações
- Declaro que estou cumprindo as regras de acessibilidade previstas nas normas técnicas da ABNT, na legislação específica e no decreto n. 5296/2004.

7. Entidade de Classe
NENHUMA - NÃO OPTANTE

8. Assinaturas
Declaro serem verdadeiras as informações acima
Local _____ de _____ de _____
data _____
Alison Mendes Marques
ALISON MENDES MARQUES - CPF: 042.529.043-31
João Carlos Costa
PREFEITURA MUNICIPAL DE MERUOCA - CNPJ: 07.598.683/0001-70

9. Informações
* A ART é válida somente quando quitada, mediante apresentação do comprovante do pagamento ou conferência em Cartório de Registro de Imóveis.
Secretaria de Inovação Urbana

10. Valor
Valor da ART: **R\$ 88,78** Registrada em: **07/08/2021** Valor pago: **R\$ 88,78** Nosso Número: **8214835930**

Alison Mendes Marques
Eng. Eletricista
CREA-CE 54 151/D

Handwritten mark



A autenticidade desta ART pode ser verificada em: <https://crea-ce.sitac.com.br/publico/>, com a chave: d54x7
Impresso em: 09/08/2021 às 12:11:06 por: jlp: 177.37.198.3



ESPAÇO

Materiais Elétricos

ESPAÇO Materiais Elétricos Ltda - EPP
Rua Estrada do Pici, 413 - Jockey Club - Fortaleza - Ce
CNPJ: 27.094.063/0001-00 Inscrição Estadual 06.645.399-2
CEP: 60.510-138
Fone: (85) 3496-3500
Cel: (85) 99953-0055
E-MAIL: carlos@espacomateriaiseletricos.com.br
Contato: CARLOS

À PREFEITURA MUNICIPAL DE MERUOCA

DATA:

16/jul/21

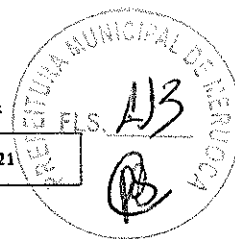

LISTA DE MATERIAIS

RELAÇÃO DE MATERIAL

Item	Produto	Unid	Qtde	Valor Unitário	Valor Total
1	BRAÇO ORNAMENTAL P/ 02 LUMINÁRIAS - PROJEÇÃO DE 2,00 MTS, ESTRUTURA EM FIBRA DE VIDRO FIXADA EM NÚCLEO DE AÇO GALVANIZADO A FOGO DE 5" COM PAREDE DE 2,65MM - PINTURA PERSONALIZADA COM TINTA AUTOMOTIVA SINTÉTICA (PADRÃO DA PREFEITURA)	UN	17	R\$ 1.090,00	R\$ 18.530,00
2	CABO CLASSE 1KV 2 X 2,5MM2	M	665	R\$ 7,50	R\$ 4.987,50
3	CONECTOR CUNHA 2	UN	152	R\$ 9,45	R\$ 1.436,40
4	CONECTOR PERFURANTE ISOLADO DE 16mm ² /95mm ²	UN	82	R\$ 13,90	R\$ 1.139,80
5	LUMINÁRIA ILUMINAÇÃO PÚBLICA DE LED, POTÊNCIA (W) ≥ 200 WATTS, TENSÃO DE ENTRADA (V) = 85~265V – BIVOLT, TIPO DE INSTALAÇÃO = SOBREPOR, ENCAIXE TUBO = DIÂMETRO 35 A 65MM AJUSTE COM PARAFUSO, TEMPERATURA COR CORRELATA (K) ≥ 4.000 K, ENCAIXE TUBO – ÂNGULO DE ILUMINAÇÃO ≥ 125°, EFICIÊNCIA LUMINOSA ≥ 100 LÚMENS/W, MATERIAL = ALUMÍNIO INJETADO, REATOR/DRIVER INTERNO INCLUSO, FATOR DE POTÊNCIA ≥ 0,92, VIDA ÚTIL MEDIANA (HORAS) = 50.000HORAS, ÍNDICE DE PROTEÇÃO = IP ≥ 65	UN	211	R\$ 799,00	R\$ 168.589,00

Total do Pedido:

R\$ 194.682,70

Prazo de Entrega: IMEDIATA

Validade da Proposta: 30/07/2021

Condições de Pagamento: À VISTA

Dados Bancários:

BANCO DO BRASIL

BRABESCO

AG: 2906-8

AG: 649

CC: 28729-6

CC: 54967-3

Atenciosamente,
Carlos Oliveira - Sócio-Diretor

Alison
Alison Mendes Marques
Eng. Eletricista
CREA-CE 54 151/D

Urd

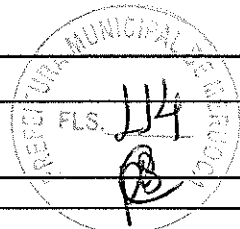

DOCUMENTO AUXILIAR DE VENDA - ORÇAMENTO

NÃO É DOCUMENTO FISCAL - NÃO É VÁLIDO COMO RECIBO E COMO GARANTIA DE MERCADORIA - NÃO COMPROVA PAGAMENTO

Identificação do Estabelecimento Emitente

Razão Social: ILUMINA-DISTRIB DE MATERIAIS ELETRIC E ILUM PUBLICA LTDA (ILUM CNPJ: 04439761000103

Identificação do Destinatário

Nome: MUNICIPIO DE MERUOCA (000000000000251) CPF/CNPJ: 07598683000170

Nº do Documento: 0000001415

Produto/Endereço	Embalagem	Quantidade	Preço Unitário	Desc. %	Desc. R\$	Acresc. %	Acresc. R\$	Valor Total
000000000000060 - CABO PP 2X2,5MM	M	665,000	6,60	0,00 %	0,00	0,00 %	0,00	4.389,00
000000000000076 - LUMINARIA LED 200W COB	UN	211,000	650,00	0,00 %	0,00	0,00 %	0,00	137.150,00
Total Bruto Produtos:			141.539,00	Valor Produtos:				141.539,00
Total Desconto Itens:			0,00	Valor Desconto Subt.:		(0,00%)		-0,00
Total Acréscimo Itens:			0,00	Valor Acréscimo Subt.:		(0,00%)		+0,00
Total a pagar:								141.539,00

Finalizadoras

Plano de Pagamento

DINHEIRO : 141539,00
Total -----
141539,00

Dados Complementares

Endereço: AV PEDRO SAMPAIO, 385 -
Cidade: MERUOCA
Vendedor: VICTOR CARVALHO
Fale Conosco:
Observação:

Bairro: CENTRO
Telefone: 000000000000
Dt. Prev: 16/07/2021 Hr. Prev: 1547
Dt. Emis: 16/07/2021

Alison
Alison Mendes Marques
Eng. Eletricista
CREA-CE 54 151/D

Handwritten mark



PREMESE PREMOLDADOS E SERVICOS ELETRICOS LTDA EPP

CNPJ: 19.876.554/0001-85 - INSC. ESTADUAL: 06.483633-9
R DOS PASSAROS, 436 - TIMBU - EUSEBIO - CEARA - CEP: 61760-000
ESCRITORIO: AV. VISCONDE DO RIO BRANCO, 3520 - JOAQUIM TAVORA - FORTALEZA - CEARA - CEP: 60055-172
FONE/FAX: (85) 3229-8183 / 3257-5844 - E-MAIL: premise.comercial@gmail.com

Orçamento: 0508
Data: 16/07/2021

ORÇAMENTO

Cliente: PREFEITURA DE MERUOCA Razão Social: PREFEITURA MUNICIPAL DE MERUOCA CNPJ: 07.598.683/0001-70 CGF:

Endereço: AV PEDRO SAMPAIO, 385 Bairro: DIVINO SALVADOR Cidade: MERUOCA-CE CEP: 62130-000

E-mail: Contato: Fone: FAX: Celular:

Item	Unid	Qtd	Descrição	R\$ Unit	Subtotal
01	UN	17	BRAÇO ORNAMENTAL P/ 02 LUMINÁRIAS - PROJEÇÃO DE 2,00 MTS, ESTRUTURA EM FIBRA DE VIDRO FIXADA EM NÚCLEO DE AÇO GALVANIZADO A FOGO DE 5" COM PAREDE DE 2,65MM - PINTURA PERSONALIZADA COM TINTA AUTOMOTIVA SINTETICA (PADRÃO DA PREFEITURA)	R\$ 950,00	R\$ 16.150,00

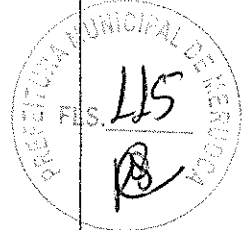

Forma de Pagamento : 40% SINAL / 60% NA CONCLUSAO DO MATERIAL
Prazo de Entrega - 15 DIAS
Validade da Proposta : 15 DIAS
Valor da Proposta : R\$ 16.150,00 (dezesseis mil, cento e cinquenta reais)

Total Material R\$ 16.150,00
Serviço
Frete
Desconto
Total a Pagar R\$ 16.150,00

Observação:
FOB NA FABRICA NO MUNICIPIO DE EUSEBIO - CE.

Enviado em: Fortaleza - CE, sexta-feira, 16 de julho de 2021

ATENCIOSAMENTE



Maria de Fátima Oliveira Gurgel

PREMESE PREMOLDADOS E
SERVICOS ELETRICOS LTDA-EPP
Maria de Fátima Oliveira Gurgel
Socio Administrador

Alison
Alison Mendes Marques
Eng. Eletricista
CREA-CE 54 151/D

ELETRICA RIOS COMERCIAL.

RUA PEDRO I, 829
CENTRO - FORTALEZA - CE
FONE: 986356434
EMAIL: eletricarios@yahoo.com.br
Cnpj: 14.541.044/0001-33



PREFEITURA MUNICIPAL DE MERUOCA
AV. PEDRO SAMPAIO, 385 - DIVINO SALVADOR, MERUOCA - CE
CEP: 62.130-000
CNPJ: 07.598.683/0001-70

QTD	DESCRIÇÃO DO PRODUTO	MARCA	P.UNITARIO	P. TOTAL
211	LUMINARIA PUBLICA LED COB 200W	BRILHANTE	R\$ 670,00	R\$ 141.370,00
				R\$ 141.370,00

FORTALEZA, 19/07/2021
PROPOSTA VALIDA POR 10 DIAS.

ELETRICA RIOS COMERCIAL
Rua Pedro I nº 829
CNPJ: 14.541.044/0001-33
Fortaleza

Alison Mendes Marques
Eng. Eletricista
CREA-CE 54 151/D



ORÇAMENTO

SV COMERCIO DE MATERIAL ELETRICO LTDA
RUA LICURGO MONTENEGRO, 585 - PADRE ANDRADE
85 3214-7900
CNPJ: 35.088.657/0002-18
I.E. 06.367.861-6
C.E.P. 60356-215

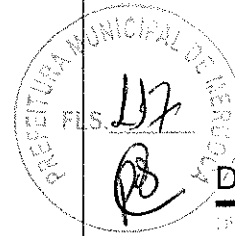

DOC Nº: 983749

Representante: EDUARDO AUGUSTO N NOBREGA
Vendedor: EDUARDO (85) 3214-7904 / 9 9851-55

Cliente: 061757 MUNICIPIO DE MERUOCA
Endereço: AV PEDRO SAMPAIO
Bairro: DIVINO SALVADOR
CNPJ/CPF: 07.598.683/0001-70

I.E.: 60302500

Nº: 385

Tel.:
Obs:
CEP: 62130-000
Cidade: MERUOCA

Pedido:

Item	Código	Descrição do Produto	NCM	Un	Qtd.	VI. Unit	VI. Total	Localiz
1	020964	CB FLEX 1KV 02X002,50MM PT	85444900	M	665	5,9200	3.936,80	201C23/C2
2	024122	CONEC DERIV TP CUNHA CDCR-II VD TIPO II 10-25mm (9605)	85359000	UN	100	6,7700	677,00	210 00
	028864	CONEC DER PERF 10-95 CDP70 (9934)	85359000	UN	82	7,3100	599,42	208 A1

SUBTOTAL: 5.213,2
DESCONTO PROM: 0,0
TOTAL R\$: 5.213,2

Condição de Pagamento:

Dt. Pagamento	Nr. Dias	Vl. Parcela	Tp. Cobr.	Forma de Pgtº
16/07/2021	0	5.213,22	AVISTA	DIRETO

Observações:

RAABI TEL:981024517

Alison
Alison Mendes Marques
Eng. Eletricista
CREA-CE 54 151/D

Handwritten signature

CARTA PROPOSTA

Russas/Ce, 19 de julho de 2021.

A

PREFEITURA MUNICIPAL DE MERUOCA – CE

A Duvale Energia Ltda, CNPJ nº 40.852.235/0001-26, com sede à Rua: Anésia de Paula Rocha, 484, bairro Vila Ramalho, Russas / CE, Cep: 62.900-000, vem a V.Sa. apresentar sua Proposta de Preços referente a Contratação de empresa especializada em montagem e instalação de braço ornamental para 02 luminárias com projeção de 2,00 m, em estrutura de fibra de vidro fixada em núcleo de aço galvanizada a fogo de 5", com parede de 2,65 mm, com pintura personalizada com tina automotiva sintética – Padrão Prefeitura.

Item	Especificação	Un	Quant.	Preço Unitário (R\$)	Valor Total (R\$)
01	Montagem e instalação de braço ornamental para 02 luminárias com projeção de 2,00 m, em estrutura de fibra de vidro fixada em núcleo de aço galvanizada a fogo de 5", com parede de 2,65 mm, com pintura personalizada com tina automotiva sintética – Padrão Prefeitura.	Un	17,00	1.068,00	18.156,00

Valor Global R\$: 18.156,00 (Dezoito mil, cento e cinquenta e seis reais).

No preço cotado já estão incluídas eventuais vantagens e/ou abatimentos, impostos, taxas e encargos sociais, obrigações trabalhistas, previdenciárias, fiscais e comerciais, assim como outras quaisquer despesas que incidam sobre a contratação.

VALIDADE DA PROPOSTA: 90 (noventa) dias.

DECLARAÇÃO:

Declaramos que conhecemos, concordamos e atendemos a todas as especificações da cotação de preço, especialmente o Termo de Referência para a apresentação dos produtos que será parte integrante do contrato a ser firmado, caso a esta Empresa seja declarada vencedora.

Atenciosamente,

DUVALE ENERGIA LTDA
José Roberto F. Loureiro
CPF: 499.844.463-87
Diretor

MEMORIAL DESCRITIVO

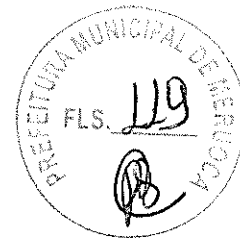

DADOS DO CONTRATANTE E CONTRATADO

Interessado: PREFEITURA MUNICIPAL DE MERUOCA.
Endereço: Av. Pedro Sampaio, 385 - Divino Salvador, Meruoca-CE.
CEP: 62130-000.
CNPJ: 07.598.683/0001-70.

RESPONSÁVEL PELO PROJETO:

Engenheiro: Alison Mendes Marques.
RNP: 061360125-4
Endereço: Rua 04, nº 382, Casa 102, Bairro COHAB 2, Sobral-CE
Telefone: (88)99912-5529
E-mail: alisonmendesmarques@hotmail.com

DADOS DA OBRA:

Finalidade do Projeto: Iluminação Pública em via pública (Eficientização Energética)

Localização da obra: Ce-240, Avenida Pedro Sampaio, Travessa Monsenhor Henrique, Rua Cel. José Teixeira, Rua Dom José, Rua José Lauriano Prc, Rua Monsenhor Furtado, Rua Prof. Macambira, Rua Ver. Miguel Trajano, Rua Dom Expedito Lopes, Rua São José, Avenida John Sanford, Avenida Irineu Coutinho, Praça Monsenhor Diogo, Praça Dom Walfrido, Praça José Vidal, Praça (Dr. Sanduiche / Petiscos Bar E Lanches), Hospital Municipal De Meruoca.

Denominação da obra: Substituição de 211 luminárias vapor metálica de 250w por 211 luminárias Led de 200w, acionados por comando individual. Sendo 117 luminárias em poste Duplo T padrão ENEL, 60 luminárias em postes circulares com núcleo de 04 pétalas e 34 luminárias em postes circulares com núcleo de 02 pétalas, onde os núcleos serão substituídos por braços ornamentais para 02 pétalas.

1. CARACTERÍSTICAS DA OBRA:

Obra de Instalação de iluminação pública (Eficientização Energetica) na Ce-240, Avenida Pedro Sampaio, Travessa Monsenhor Henrique, Rua Cel. José Teixeira, Rua Dom José, Rua José Lauriano Prc, Rua Monsenhor Furtado, Rua Prof. Macambira, Rua Ver. Miguel Trajano, Rua Dom Expedito Lopes, Rua São José, Avenida John Sanford, Avenida Irineu Coutinho, Praça Monsenhor Diogo, Praça Dom Walfrido, Praça José Vidal, Praça (Dr. Sanduiche / Petiscos Bar E Lanches), Hospital Municipal De Meruoca no Município de Meruoca.

Alison Mendes Marques

Alison Mendes Marques
Engº Elét. CREA-CE RNP 061360125-4

Alison Mendes Marques
Eng. Eletricista
CREA-CE 54 151/D

Uel

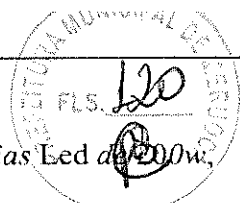

Substituição de 211 luminárias vapor metálica de 250w por 211 luminárias Led de 200w, acionados por comando individual.

Sendo 117 luminárias em poste Duplo T padrão ENEL, 60 luminárias em postes circulares com núcleo de 04 pétalas e 34 luminárias em postes circulares com núcleo de 02 pétalas, onde os núcleos serão substituídos por braços ornamentais para 02 pétalas.

Tabela 01 – Tabela de Característica da Obra

Nome: Prefeitura Municipal de Meruoca	
Endereço: Ce-240, Avenida Pedro Sampaio, Travessa Monsenhor Henrique, Rua Cel. José Teixeira, Rua Dom José, Rua José Lauriano Prc, Rua Monsenhor Furtado, Rua Prof. Macambira, Rua Ver. Miguel Trajano, Rua Dom Expedito Lopes, Rua São José, Avenida John Sanford, Avenida Irineu Coutinho, Praça Monsenhor Diogo, Praça Dom Walfrido, Praça José Vidal, Praça (Dr. Sanduiche / Petiscos Bar E Lanches), Hospital Municipal De Meruoca.	
Capacidade Instalada (W): 42.200	
Transformador existente (kVA): 00	
Postes:	QTD (UND)
Circulares de concreto armado	00
Duplo T em concreto armado	00
Condutores:	QTD (M)
Rede Monofásica	00
Rede Trifásica	00
Luminária:	QTD (un)
Luminária de 200w	211
Medição:	QTD (un)
Medição Monofásica	00
Medição Trifásica	00

2. PROTEÇÃO

Proteção Secundária Contra Sobre Corrente e Curto-Circuito

3. FINALIDADE DO PROJETO

Este projeto tem como principal objetivo atender a iluminação pública da Ce-240, Avenida Pedro Sampaio, Travessa Monsenhor Henrique, Rua Cel. José Teixeira, Rua Dom José, Rua José Lauriano Prc, Rua Monsenhor Furtado, Rua Prof. Macambira, Rua Ver. Miguel Trajano, Rua Dom Expedito Lopes, Rua São José, Avenida John Sanford, Avenida Irineu Coutinho, Praça Monsenhor Diogo, Praça Dom Walfrido, Praça José Vidal, Praça (Dr. Sanduiche / Petiscos Bar E Lanches), Hospital Municipal De Meruoca., melhorando a qualidade da iluminação no local.

Alison Mendes Marques

Alison Mendes Marques
Engº Elét. CREA-CE RNP 061360125-4

Alison Mendes Marques
Eng. Eletricista
CREA-CE 54 151/D

4. MODELOS UTILIZADOS

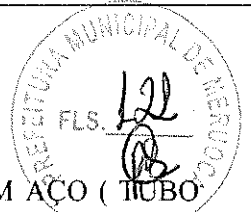

BRAÇO ORNAMENTAL P/ 02 LUMINÁRIAS - ESQUELETO CONFECCIONADO EM AÇO (TUBO COM PAREDE DE 2,65MM), PROJEÇÃO DE 2,00M PARA CADA LADO, ALTURA DE 0,50M GALVANIZADO A FOGO. REVESTIDO EM FIBER GLASS. PINTADO COM TINTA AUTOMOTIVA SINTÉTICA (PADRÃO PREFEITURA). PERSONALIZAÇÃO (NOMES E BRASÃO) COM TINTA AUTOMOTIVA.



IMAGEM ILUSTRATIVA



IMAGEM ILUSTRATIVA

Alison Mendes Marques

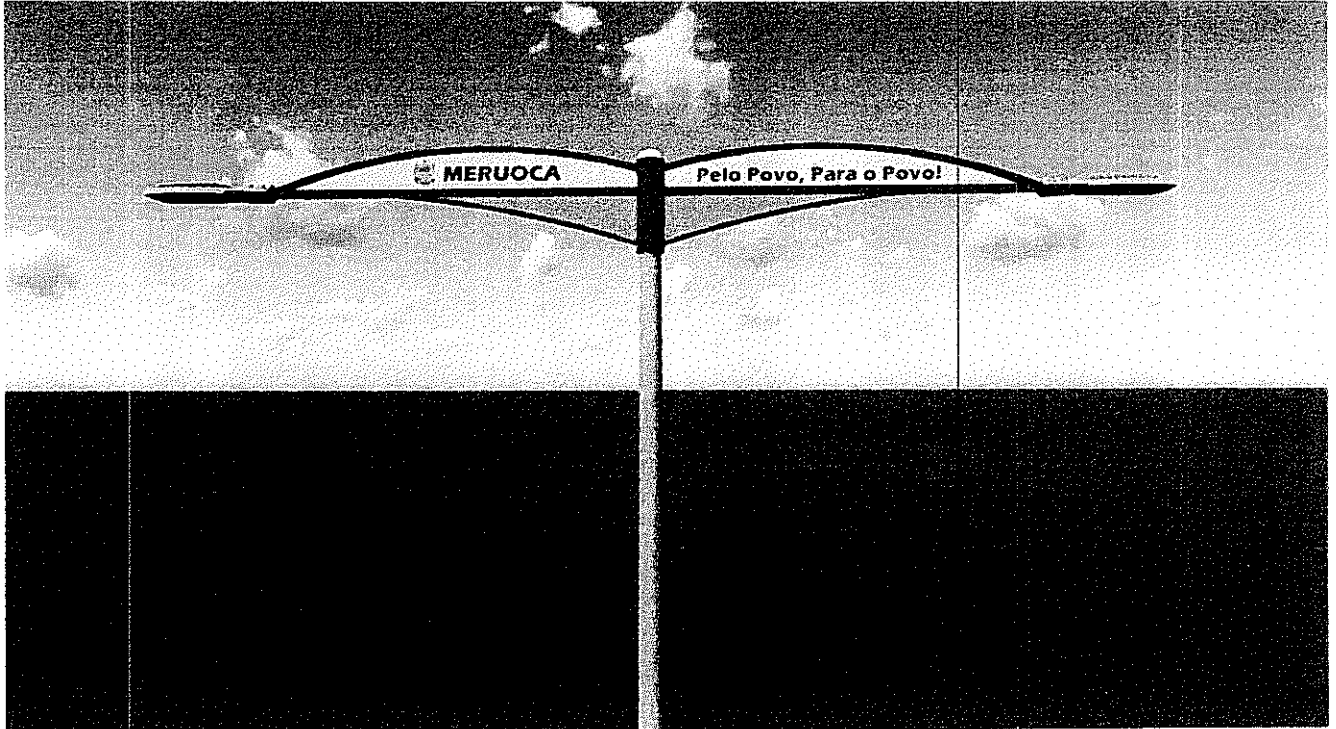
Alison Mendes Marques
Engº Elét. CREA-CE RNP 061360125-4

Alison Mendes Marques
Eng. Eletricista
CREA-CE 54.151/D

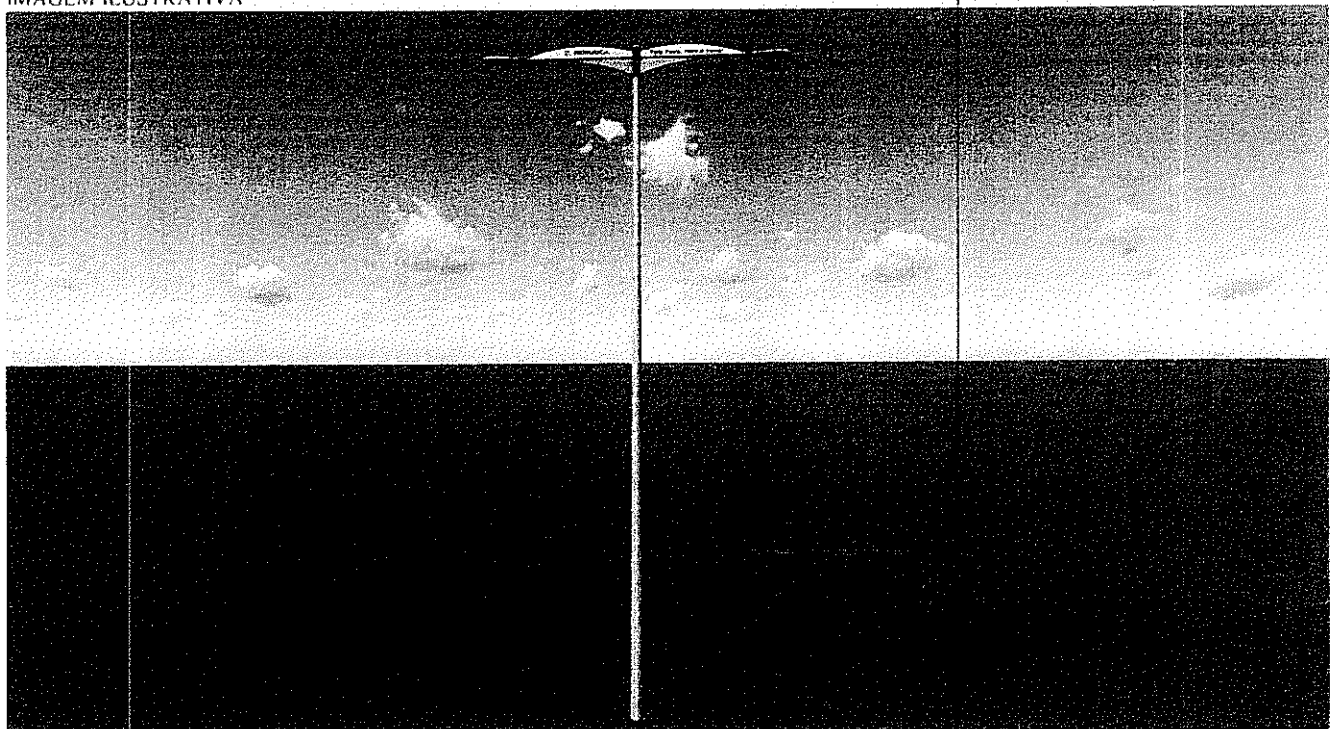
pág. 3

huda

LUMINÁRIA PÚBLICA COM LED DE 200W.

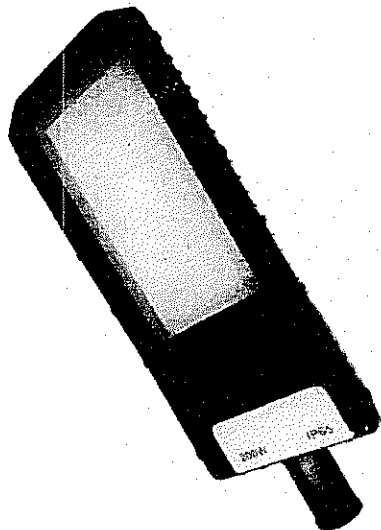

Tamanho do Produto

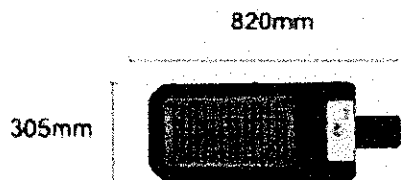

QUALIDADES E VANTAGENS

- Produzido em alumínio injetado e lente de vidro.
- Proporciona grande economia de energia.
- Design moderno.
- Produto de fácil instalação.
- Totalmente reciclável - livre componentes tóxicos.
- Baixa depreciação luminosa.
- Não gera calor no ambiente.
- Acende imediatamente - ignição instantânea.
- Resistente a uso severo (temperatura e vibrações).

CARACTERÍSTICAS TÉCNICAS

- Potência Max. (W) = 200 Watts
- Tensão de Entrada (V) = 100-240V - Bivolt
- Dimensões (mm) = 820x310x70mm
- Cor da carcaça = Cinza
- Tipo de Instalação = Sobrepor
- Encaixe Tubo = Diâmetro de 35 a 65mm
- Cor (K) = Branco Frio (6500K) - Luz Branca
- Encaixe Tubo = Diâmetro de 35 a 61mm - Ajuste com parafuso;
- Ângulo de Iluminação = 150°
- Eficiência Luminosa = 100 Lúmens/W
- Material = Alumínio Injetado
- Reator / Driver = Driver interno incluso.
- Dimerizável = Não
- Fator Potência = 0.99
- Vida Útil Mediana (Horas) = 30.000 Horas
- Índice de Proteção = IP65 (Ambiente Externo e Interno)
- Garantia = 1 Ano

Alison Mendes Marques

Alison Mendes Marques

Engº Elét. CREA-CE RNP 061360125-4

Alison Mendes Marques

Eng. Eletricista

CREA-CE 54 151/D

Alison

RELÉ FOTO-ELETRICO NF 1000W 200V.

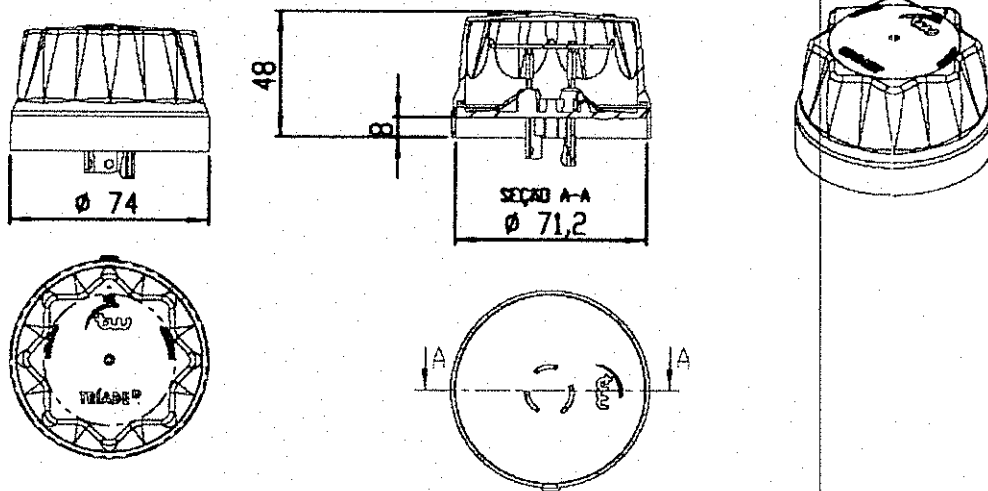
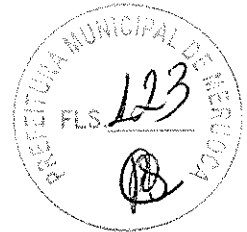

Eletrônico micro controlado normalmente fechado (NF) ou normalmente aberto (NA), com base polipropileno estabilizado contra radiações UV e tampa de policarbonato estabilizado contra radiações UV, cristal azul, acionamento com retardo. Sistema de comutação e gerenciamento de contatos elétricos que proporciona uma maior durabilidade. Contatos de encaixe: Latão estanhado. Aplicação: Comando automático individual da iluminação, comportamento em falha: Fail-off (Lâmpada apagada em caso de falha), Proteção contra surtos de tensão: Varistor.

Tensão nominal

Bi-volt - 105 a 305Vca;

Modelo	Tensão (Vca) (60 Hz)	Carga Máxima		Sensibilidade (lux)		Limite de funcionamento
		(W)	(VA)	Liga	Desliga	
TRIÁDE	127	1000	1200	10 a 15	até 25	-5°C a +50°C
	220	1000	1800	10 a 15	até 25	-5°C a +50°C

*Possibilidade de alteração da faixa de operação, mediante consulta.

*Possibilidade de fabricação em 50Hz, mediante consulta.

Grau de proteção: IP67.

Alison Mendes Marques

Alison Mendes Marques
Engº Elét. CREA-CE RNP 061360125-4

Alison Mendes Marques
Eng. Eletricista
CREA-CE 54 151/D

CABO ISOLADO PP 2X2,5MM².

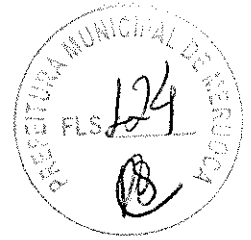

Cabos para tensões de até 750V.

Dados Construtivos: Cobre eletrolítico nu, encordoamento classe 4, tempera mole.

Isolação: Composto termoplástico de cloreto de polivinila (PVC/F), tipo BWF para temperatura do condutor em regime permanente até 70°C.

Cobertura - composto termoplástico de cloreto de polivinila (PVC/ST1), tipo BWF, para temperatura do condutor em regime permanente até 70°C.

Com veias de 2,3 e 4 condutores.

Alison Mendes Marques

Alison Mendes Marques
Eng° Elét. CREA-CE RNP 061360125-4

Alison Mendes Marques
Eng. Eletricista
CREA-CE 54 151/D

pág. 6

Val

BRAÇO ORNAMENTAL - MODELO IP - 2 PÉTALAS.

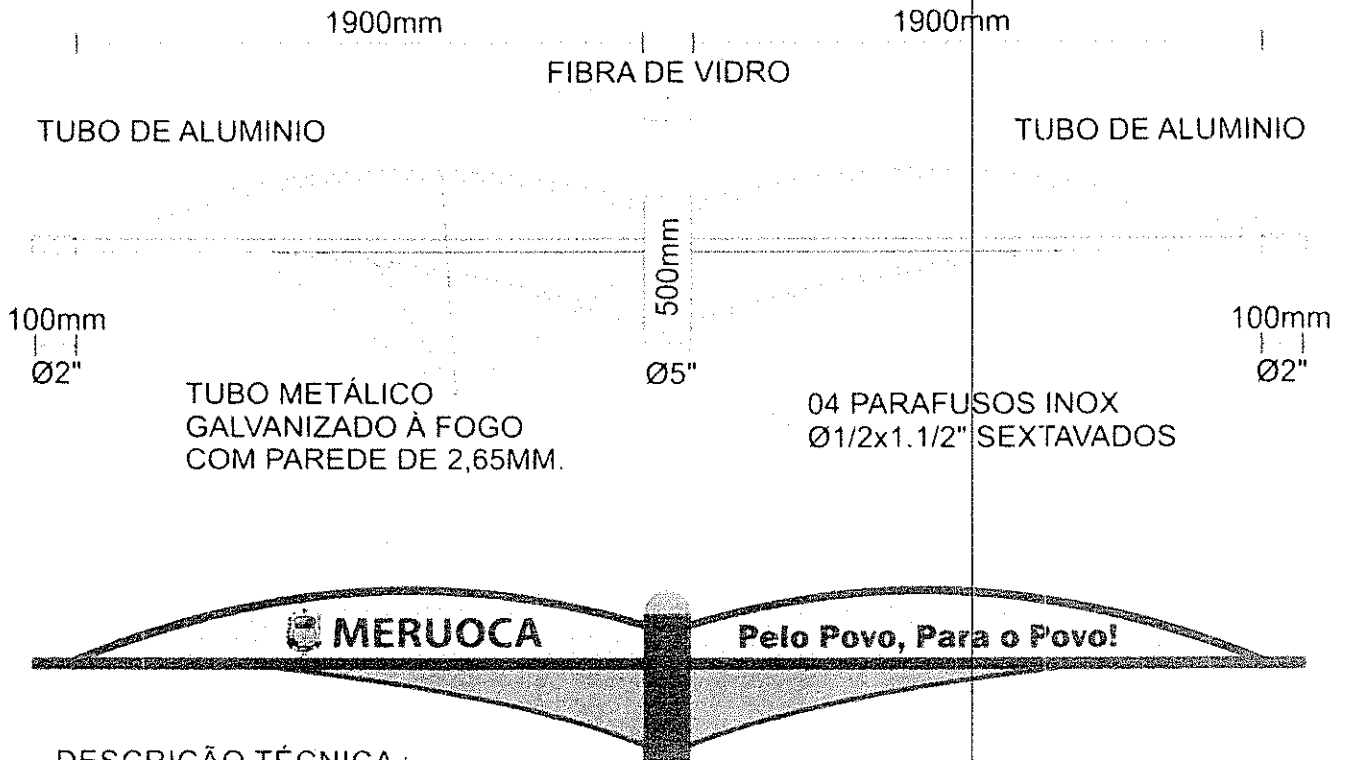
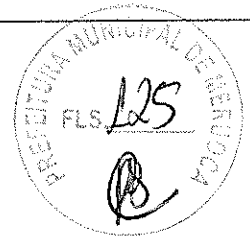

DESCRIÇÃO TÉCNICA :

- ESQUELETO CONFECCIONADO EM AÇO (TUBO COM PAREDE DE 2,65MM), PROJEÇÃO DE 2,00M PARA CADA LADO, ALTURA DE 0,50M GALVANIZADO A FOGO;
- REVESTIDO EM FIBER GLASS;
- PINTADO COM TINTA AUTOMOTIVA SINTÉTICA (PADRÃO PREFEITURA);
- PERSONALIZAÇÃO (NOMES E BRASÃO) COM TINTA AUTOMOTIVA SINTÉTICA.

5. PROJETO BÁSICO

Em anexo.

Alison Mendes Marques

Alison Mendes Marques
Engº Elét. CREA-CE RNP 061360125-4

Alison Mendes Marques
Eng. Eletricista
CREA-CE 54 151/D

pág. 7

Ueda

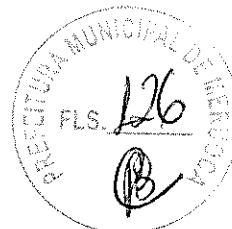

ANEXO V- MODELOS DE DECLARAÇÕES

1º Modelo de Declaração:

DECLARAÇÃO

(NOMINA E QUALIFICA O FORNECEDOR), DECLARA, para os devidos fins de direito, especialmente para fins de prova em processo licitatório, junto ao Município de MERUOCA, Estado do Ceará, que, em cumprimento ao estabelecido na Lei nº 9.854, de 27/10/1999, publicada no DOU de 28/10/1999, e ao inciso XXXIII, do artigo 7º, da Constituição Federal, não emprega menores de 18 (dezoito) anos em trabalho noturno, perigoso ou insalubre, nem emprega menores de 16 (dezesseis) anos em trabalho algum, salvo na condição de aprendiz, a partir de 14 (quatorze) anos.

Pelo que, por ser a expressão da verdade, firma a presente, sob as penas da Lei.

..... (CE), de 2021.

.....
DECLARANTE

2º Modelo de Declaração:

DECLARAÇÃO II

(NOMINA E QUALIFICA O FORNECEDOR), DECLARA, para os devidos fins de direito, especialmente para fins de prova em processo licitatório, junto ao Município de MERUOCA, Estado do Ceará, que tem pleno conhecimento de todos os parâmetros e elementos dos serviços a serem ofertados no presente certame licitatório e que sua proposta atende integralmente aos requisitos constantes neste edital.

Pelo que, por ser a expressão da verdade, firma a presente, sob as penas da Lei.

..... (CE), de 2021.

.....
DECLARANTE

Handwritten signature

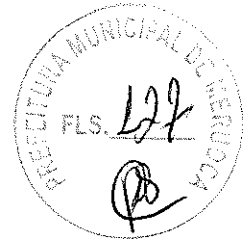

3º Modelo de Declaração:

DECLARAÇÃO

(NOMINA E QUALIFICA O FORNECEDOR), DECLARA, para os devidos fins de direito, especialmente para fins de prova em processo licitatório, junto ao Município de MERUOCA, Estado do Ceará, que concorda integralmente com os termos deste edital e seus anexos.

Pelo que, por ser a expressão da verdade, firma a presente, sob as penas da Lei.

..... (CE), de 2021.

.....
DECLARANTE

4º Modelo de Declaração:

DECLARAÇÃO

(NOMINA E QUALIFICA O FORNECEDOR), DECLARA, para os devidos fins de direito, especialmente para fins de prova em processo licitatório, junto ao Município de MERUOCA, Estado do Ceará, sob as penalidades cabíveis, que inexistem qualquer fato superveniente impeditivo de nossa habilitação para participar no presente certame licitatório, bem assim que ficamos ciente da obrigatoriedade de declarar ocorrências posteriores, nos termos do art.32, §2º, da Lei n.º 8.666/93.

Pelo que, por ser a expressão da verdade, firma a presente, sob as penas da Lei.

..... (CE), de 2021.

.....
DECLARANTE

Handwritten signature

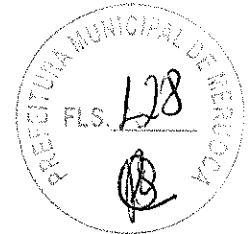

5º Modelo de Declaração:

DECLARAÇÃO

A empresa _____, inscrita no CNPJ n.º _____, com sede _____, através de seu responsável legal, DECLARA, sob as penas da Lei, que para os devidos fins do disposto no subitem 3.1.5.4 do Edital da Tomada de Preços nº 0809.01/2021 declara, sob as penas da lei, em especial o art. 299 do Código Penal Brasileiro, que:

- (a) a proposta apresentada para participar da Tomada de Preços nº 0809.01/2021 foi elaborada de maneira independente pelo _____, e o conteúdo da proposta não foi, no todo ou em parte, direta ou indiretamente, informado, discutido ou recebido de qualquer outro participante potencial ou de fato da Tomada de Preços nº 0809.01/2021 por qualquer meio ou por qualquer pessoa;
- (b) a intenção de apresentar a proposta elaborada para participar da Tomada de Preços nº 0809.01/2021 não foi informada, discutida ou recebida de qualquer outro participante potencial ou de fato da Tomada de Preços nº 0809.01/2021 por qualquer meio ou por qualquer pessoa;
- (c) que não tentou, por qualquer meio ou por qualquer pessoa, influir na decisão de qualquer outro participante potencial ou de fato da Tomada de Preços nº 0809.01/2021 quanto a participar ou não da referida licitação;
- (d) que o conteúdo da proposta apresentada para participar da Tomada de Preços nº 0809.01/2021 não será, no todo ou em parte, direta ou indiretamente, comunicado ou discutido com qualquer outro participante potencial ou de fato da Tomada de Preços nº 0809.01/2021 antes da adjudicação do objeto da referida licitação;
- (e) que o conteúdo da proposta apresentada para participar da Tomada de Preços nº 0809.01/2021 não foi, no todo ou em parte, direta ou indiretamente, informado, discutido ou recebido de qualquer integrante da Prefeitura Municipal de Meruoca antes da abertura oficial das propostas; e
- (f) que está plenamente ciente do teor e da extensão desta declaração e que detém plenos poderes e informações para firmá-la.

Pelo que, por ser a expressão da verdade, firma a presente, sob as penas da Lei.

..... (CE), de 2021.

.....
DECLARANTE

Handwritten signature

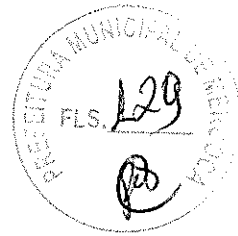

6º Modelo de Declaração:

DECLARAÇÃO

A empresa _____, inscrita no CNPJ n.º _____, com sede _____, através de seu responsável legal, DECLARA, sob as penas da Lei, que para os devidos fins do disposto no art.3º da Lei Complementar 123/2006, que:

- a) Se enquadra como () MICROEMPRESA-ME ou () EMPRESA DE PEQUENO PORTE-EPP;
- b) A receita bruta anual da empresa não ultrapassa o disposto nos incisos I e II do art. 3º da Lei Complementar 123/2006;
- c) Não é alcançada por qualquer hipótese de impedimento prevista do §4º do art.3º da mesma lei, ciente da obrigatoriedade de declarar ocorrências posteriores.

Pelo que, por ser a expressão da verdade, firma a presente, sob as penas da Lei.

..... (CE), de 2021.

.....
DECLARANTE

7º Modelo de Declaração:

DECLARAÇÃO

A empresa _____, inscrita no CNPJ n.º _____, com sede _____, através de seu responsável legal, DECLARA, sob as penas da Lei, não possui em seu quadro societário servidor da ativa, empregado de empresa pública ou de sociedade de economia mista, que impeça sua contratação para a realização da **(OBJETO DA LICITAÇÃO)**.

Pelo que, por ser a expressão da verdade, firma a presente, sob as penas da Lei.

..... (CE), de 2021.

.....
DECLARANTE

Handwritten signature

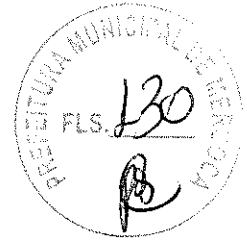

8º Modelo de Declaração:

DECLARAÇÃO

A empresa _____, inscrita no CNPJ n.º _____, com sede _____, através de seu responsável legal, DECLARA, sob as penas da Lei, junto à Prefeitura Municipal de Meruoca que, atualmente, exerce as seguintes atividades de acordo com a versão 2.0 aprovada pela Comissão Nacional de Classificações-CONCLA/IBGE:

Atividade Econômica Principal

Código CNAE:

Descrição:

Atividade Econômica Secundária

Código CNAE:

Descrição:

Pelo que, por ser a expressão da verdade, firma a presente, sob as penas da Lei.

..... (CE), de 2021.

.....
DECLARANTE

Handwritten signature